



Plně vestavná myčka,
SilencePlus
SMV25AX01E



BOSCH

cz Návod k použití



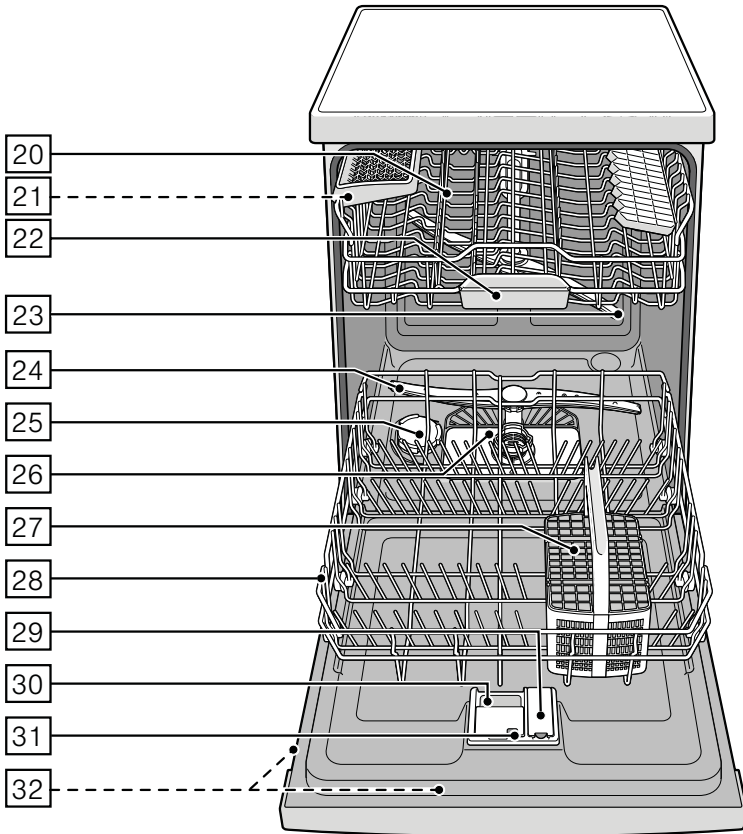
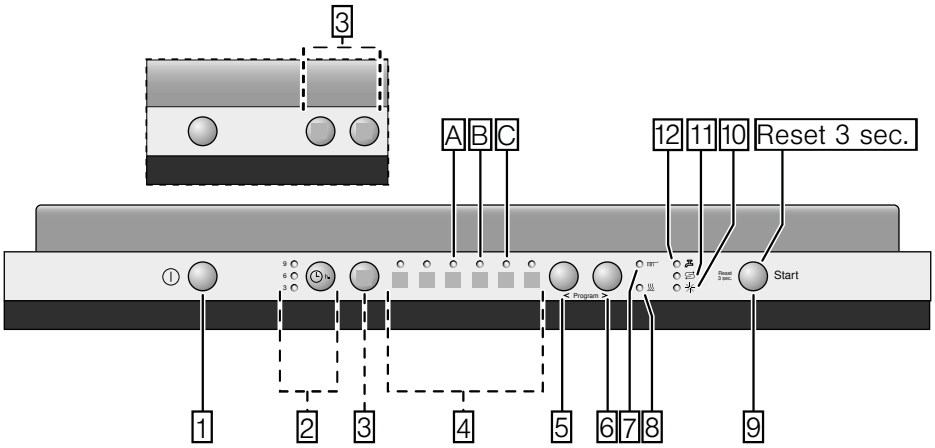



Obsah

 Použití podle určení	4	 Nádobí	15
 Bezpečnostní pokyny	5	Není vhodné	15
Dříve než uvedete spotřebič		Poškození sklenic a nádobí	15
do provozu	5	Uložení nádobí	16
Při dodání	5	Vyklizení nádobí	16
Při instalaci	6	Šálky a sklenice	16
V denním provozu	7	Hrnce	17
Zablokování dvířek	7	Koš na příbory	17
Při vzniklých škodách	8	Etažér	17
Při likvidaci	8	Sklopné trny	18
 Ochrana životního prostředí	10	Držák malých dílů	18
Obalový materiál	10	Police na nože	18
Staré spotřebiče	10	Úprava výšky koše	18
 Seznámení se se spotřebičem	10	 Mycí prostředek	20
Ovládací panel	10	Plnění mycího prostředku	20
Vnitřní prostor spotřebiče	11	Kombinovaný mycí prostředek	21
 Zařízení ke změkčování vody/ speciální sůl	11	 Přehled programů	23
Nastavení	12	Volba programu	24
Tabulka tvrdosti vody	12	Upozornění pro zkušební ústavy	24
Použití speciální soli	13	 Přídavné funkce	24
Použití mycích prostředků s komponentou soli	13	Úspora času (VarioSpeedPlus)	24
Vypnutí ukazatele změkčování vody	13	Poloviční náplň	24
 Leštadlo	14	HygienaPlus	25
Nastavení množství leštidla	14	Intenzivní zóna	25
Vypnutí ukazatele množství leštidla	15	Extra sušení	25

 Obsluha spotřebiče	25
Programová data	25
AquaSensor	25
Zapnutí myčky nádobí	26
Optický ukazatel průběhu programu	26
Odložený start	26
Konec programu	27
Přerušení programu	27
Ukončení programu	27
Změna programu	27
Intenzivní sušení	28

 Čištění a údržba	28
Celkový stav spotřebiče	28
Speciální sůl a leštadlo	29
Sítka	29
Ostřikovací ramena	30

 Co dělat v případě poruchy? . 30	
Čerpadlo odpadní vody	31
Tabulka poruch	32

 Zákaznický servis	40
---	-----------

 Instalace a připojení	40
Rozsah dodávky	40
Bezpečnostní pokyny	40
Dodání	41
Technické údaje	41
Instalace.	41
Přípojka odpadní vody	41
Přípojka pitné vody	42
Elektrické připojení	42
Demontáž	43
Přeprava	43
Zabezpečení proti zamrznutí (Vyprázdnění spotřebiče)	44

Použití podle určení

- Spotřebič je určený pouze k domácímu použití.
- Používejte myčku nádobí pouze v domácnosti a pouze k uvedenému účelu: pouze na mytí nádobí určeného pro domácnost.
- Tato myčka nádobí je určena pro použití do maximální výšky 4000 m nad mořem.

Bezpečnostní pokyny

Děti starší 8 let a osoby se sníženými fyzickými, sensorickými nebo mentálními schopnostmi smí spotřebič používat pouze pod dohledem zodpovědné osoby, která je poučí, jak spotřebič bezpečně používat a v případě že pochopily rizika, která z používání vyplývají.

Děti si se spotřebičem nesmí hrát. Děti do 8 let věku a bez dohledu zodpovědné osoby nesmí spotřebič čistit a ani provádět jeho údržbu.

Děti mladší 8 let věku by se měly zdržovat v bezpečné vzdálenosti od spotřebiče a napájecího vedení.

Dříve než uvedete spotřebič do provozu

Pozorně si přečtěte návod k použití a montáži spotřebiče. Návod obsahuje důležité informace o instalaci, použití a údržbě spotřebiče. Veškeré dokumenty si pečlivě uschovejte pro pozdější použití nebo pro případného dalšího majitele.

Při dodání

- 1.** Ihned zkontrolujte obalový materiál a myčku nádobí a zjistěte, zda při převozu nedošlo ke škodám. Jestliže je spotřebič poškozený, nezapínejte jej a kontaktujte Vašeho dodavatele.
- 2.** Likvidujte obalové materiály ekologickým způsobem.
- 3.** Obal a jeho části neponechávejte dětem. Skládací krabice a obalové fólie mohou způsobit udušení.

Při instalaci

- Po instalaci se ujistěte, že zadní strana myčky nádobí není volně přístupná (ochrana proti popálení při kontaktu s horkým povrchem).
- Proveďte instalaci a připojení spotřebiče podle pokynů k instalaci a montážního návodu.
- Před instalací odpojte myčku od elektrické sítě.
- Zajistěte, aby zemnicí systém elektrické domovní instalace byl předpisově instalován.
- Elektrické podmínky připojení musí souhlasit s údaji na typovém štítku myčky nádobí [32].
- Jestliže je síťový kabel poškozen, musí být nahrazen příslušným síťovým kabelem. Aby se zabránilo případnému zranění, síťový kabel je možno zakoupit pouze v zákaznickém servisu.
- Jestliže se má myčka nádobí vestavět do vysoké skříňky, musí se tato skříňka náležitě upevnit.
- Bude-li myčka nádobí nainstalována pod nebo nad jiné domácí spotřebiče, dodržujte informace k montáži v kombinaci s myčkou nádobí v montážním návodu příslušného spotřebiče.
- Aby byl zaručen bezchybný provoz všech spotřebičů, dodržujte také montážní návod k tomuto spotřebiči.
- Nejsou-li k dispozici žádné informace nebo neobsahuje-li montážní návod žádné odpovídající pokyny, obraťte se na výrobce těchto spotřebičů a zjistěte, zda lze myčku nádobí nainstalovat nad nebo pod tyto spotřebiče.
- Nemůžete-li získat žádné informace od výrobce, nesmíte myčku nádobí nainstalovat nad nebo pod tyto spotřebiče.
- Pokud nainstalujete mikrovlnnou troubu nad myčku nádobí, může dojít k poškození mikrovlnné trouby.

- Aby byla zajištěna stabilita, instalujte vestavné a integrované myčky nádobí pouze pod spojené pracovní desky, které jsou sešroubovány se sousedními skříňkami.
- Neinstalujte spotřebič v blízkosti tepelných zdrojů (topná tělesa, zásobníky tepla, sporáky nebo jiné spotřebiče produkující teplo) a neinstalujte je pod varnou desku.
- Dbejte na to, že u zdrojů tepla (například na instalaci topení / horké vody) nebo na horkých částech spotřebiče může dojít k tavení izolace síťové přípojky myčky nádobí. Zajistěte, aby se síťová přípojka myčky nádobí nikdy nedostala do kontaktu se zdroji tepla nebo s horkými částmi spotřebiče.
- Po instalaci myčky nádobí musí být síťová zástrčka volně přístupná, (viz "Elektrické připojení").
- U některých modelů: Plastové pouzdro na vodní přípojce obsahuje elektrický ventil, v přívodní hadici se nachází napájecí vedení. Tuto hadici neřezejte, neponořujte plastové pouzdro do vody.

V denním provozu

Pročtěte si a dodržujte bezpečnostní pokyny a pokyny k použití na obalech od mycích prostředků a leštidel.

Dětská pojistka (zablokování dvířek) *

Popis dětské pojistky se nachází v zadní části návodu.

* v závislosti na modelu

Při vzniklých škodách

- Spotřebič smí opravovat jen odborník.
K tomuto účelu musí být spotřebič odpojen od elektrické sítě. Vytáhněte síťovou zástrčku a vypněte pojistku. Vypněte přívod vody.
- Jestliže je spotřebič poškozen (trhliny, díry, vylomená tlačítka), nebo jsou poškozena jeho dvířka, nesmí se již provozovat. Vytáhněte síťovou zástrčku nebo vypněte pojistku. Zavřete přívod vody, zavolejte zákaznický servis.

Při likvidaci

1. Zamezte dalšímu používání vysloužilých spotřebičů. Vyhnete se tak pozdějším úrazům.
2. Likvidujte obalové materiály ekologickým způsobem.

Varování Nebezpečí urazu!

- Abyste předešli poranění způsobenému např. vlivem klopýtnutí o dvířka myčky, otevírejte myčku nádobí pouze krátkodobě k naplnění nebo vyklizení.
- Nože a jiné kuchyňské náčiní s ostrými špičkami musí být uloženy špičkami dolů v koši na příbory nebo musí být umístěny do vodorovné polohy na polici na nože*.
- Neopírejte se o otevřená dvířka spotřebiče, ani si na ně nesedejte.
- U volně stojících spotřebičů dbejte na to, aby koše nebyly přeplněny.
- Nestojí-li spotřebič ve výklenku a boční stěna je tudíž přístupná, musí se z bezpečnostních důvodů oblast závěsu dvířek z boku zakrýt (nebezpečí poranění). Kryty zakoupíte jako zvláštní příslušenství v zákaznickém servisu nebo ve specializovaných prodejnách.

* v závislosti na modelu

Varování **Nebezpečí výbuchu!**

Nedávejte do mycího prostoru žádná rozpouštědla. Hrozí nebezpečí výbuchu!

Varování **Nebezpečí opaření!**

Za chodu programu otevírajte dvířka myčky nádobí opatrně. Hrozí nebezpečí, že ze spotřebiče vystříkne horká voda.

Varování **Nebezpečí pro děti!**

- Používejte dětskou pojistku, je-li k dispozici. Přesný popis naleznete v zadní části návodu.
- Děti si se spotřebičem nesmí hrát ani jej uvádět do provozu.
- Udržujte děti v dostatečné vzdálenosti od mycího prostředku a leštidla. Tyto mycí prostředky mohou způsobit poleptání v ústech, hrdle, v očích, nebo mohou vést k udušení.

- Zabraňte přístupu dětí k otevřené myčce nádobí. V myčce nádobí by mohly být malé díly, které by děti mohly spolknout. Voda v mycím prostoru není pitná, mohla by ještě obsahovat zbytky mycího prostředku.
- Dbejte na to, aby děti nesahaly do záchytné misky na tablety [22]. Malé prsty by se mohly přiskřípnout v zářezech.
- Dbejte na to, aby se při otevírání a zavírání dvířek v úrovni očí děti nezachytly nebo nebyly sevřeny mezi dvířky spotřebiče a dveřmi spodní skříně.
- Děti se mohou v mycím prostoru zavřít (nebezpečí udušení) nebo se dostat do jiných nebezpečných situací. U vysloužilých spotřebičů: Spotřebič odpojte od elektrické sítě, přívodní kabel přestřihněte a zlikvidujte. Zámek dvířek zlikvidujte tak, aby se dvířka již nedala zavřít.



Ochrana životního prostředí

Spotřebiče často obsahují cenné a recyklovatelné materiály.

Zlikvidujte jednotlivé díly rozdělené podle druhů odpadů.

O aktuálních způsobech likvidace se, prosím, informujte u vašeho odborného prodejce nebo na obecním úřadě.

Obalový materiál

Veškeré plastové díly spotřebiče jsou označeny mezinárodně normovanou značkou (např. „PS“ polystyrén). Při likvidaci spotřebiče je díky tomu možné rozdělení podle druhů plastových odpadů.

Dodržujte prosím bezpečnostní pokyny pod bodem „Při dodání“.

Staré spotřebiče

Dodržujte prosím bezpečnostní pokyny pod bodem „Při likvidaci“.



Tento spotřebič je označen směrnicí 2012/19/EU, která se týká elektrických a elektronických spotřebičů (waste electrical and electronic equipment - WEEE). Tato směrnice udává rámec pro zpětný odběr a recyklaci v celé EU.



Seznámení se se spotřebičem

Diagram ovládacího panelu a vnitřního prostoru se nachází v přední části tohoto návodu. Na jednotlivé pozice bude upozorněno v textu.

Ovládací panel

- 1 Vypínač ZAP./VYP.
- 2 Odložený start*
- 3 Příkladné funkce**
- 4 Programy **
- 5 Tlačítko <
- 6 Tlačítko >
- 7 Ukazatel mytí
- 8 Ukazatel sušení
- 9 Tlačítko START
- 10 Ukazatel doplnění leštidla
- 11 Ukazatel doplnění soli
- 12 Ukazatel “Kontrola přívodu vody”

* podle modelu

** počet podle modelu

Vnitřní prostor spotřebiče

- 20 Horní koš na nádobí
- 21 Police na nože *
- 22 Záchytná miska na tablety
- 23 Horní ostřikovací rameno
- 24 Dolní ostřikovací rameno
- 25 Zásobník na speciální sůl
- 26 Sítko
- 27 Koš na příbory
- 28 Dolní koš na nádobí
- 29 Zásobník na leštadlo
- 30 Zásobník pro mycí prostředek
- 31 Uzavíratelná zástrčka zásobníku na mycí prostředek
- 32 Typový štítek

* v závislosti na modelu

Zařízení pro změkčování vody/Speciální sůl

K zajištění dobrých výsledků mytí myčka nádobí potřebuje měkkou vodu, tzn. vodu obsahující málo vápníku, jinak se na nádobí a vnitřním prostoru usazují bílé vápenaté zbytky.

Voda z vodovodu tvrdší než určený stupeň musí být pro provoz v myčce nádobí změkčena, tzn. odvápněna. Toho docílíte pomocí speciální soli v zařízení na změkčování vody, kterým je myčka nádobí vybavena.

Nastavení a potřebné množství soli je závislé na stupni tvrdosti vody z vodovodu (viz tabulka).

Nastavení

Množství přidané soli je nastavitelné ve 4 stupních, v závislosti na tvrdosti Vaší vody. Rozsvítí se odpovídající ukazatele 0, 1, 2 nebo 3 (viz tabulka). Stupeň nastavený ze závodu: 1.

1. Informujte se ve vaší vodárně a zjistěte hodnotu tvrdosti vaší vody.
2. Nastavovanou hodnotu si zjistěte v tabulce tvrdosti vody.
3. Otevřete dvířka.
4. Zapněte tlačítko ZAP./VYP. 1.

5. Držte tlačítko > 6 stisknuté a tiskněte tlačítko START 9 tak dlouho, dokud nezačne blikat ukazatel sušení 8 a ukazatel doplnění soli 11.
6. Tlačítka pusťte. Ukazatel doplnění soli 11 bliká a ukazatel A svítí (= stupeň 1).

Změna nastavení:

1. Tiskněte tlačítko programu < 5, dokud není nastavený požadovaný stupeň.
2. Stiskněte tlačítko START 9. Ukazatelé 8 a 11 zhasnou. Nastavený stupeň je uložen.

Tabulka tvrdosti vody

Hodnota tvrdosti vody °dH	Rozsah tvrdosti	mmol/l	Stupeň	<input type="radio"/>	<input type="radio"/>	<input type="radio"/>
				A	B	C
0-6	měkká	0-1,1	0	<input type="radio"/>	<input type="radio"/>	<input type="radio"/>
7-16	středně	1,2-2,9	1	<input checked="" type="radio"/>	<input type="radio"/>	<input type="radio"/>
17-21	tvrdá	3,0-3,7	2	<input checked="" type="radio"/>	<input checked="" type="radio"/>	<input type="radio"/>
22-35	tvrdá	3,8-6,2	3	<input checked="" type="radio"/>	<input checked="" type="radio"/>	<input checked="" type="radio"/>

Použití speciální soli

Doplnění soli se musí vždy provést bezprostředně před zapnutím jakéhokoli mycího programu. Tím se dosáhne toho, že se přetékající roztok soli okamžitě spláchne a v myčce nádobí nemůže dojít ke korozi.

1. Otevřete šroubovací uzávěr zásobníku [25].
2. Naplňte zásobník vodou (nutné pouze při prvním uvedení do provozu).
3. Poté nasypejte speciální sůl (**ne jedlou sůl nebo tablety**). Přitom se voda vypuzuje a odtéká.

Jakmile se na panelu rozsvítí ukazatel doplnění soli [11] doplňte speciální sůl.

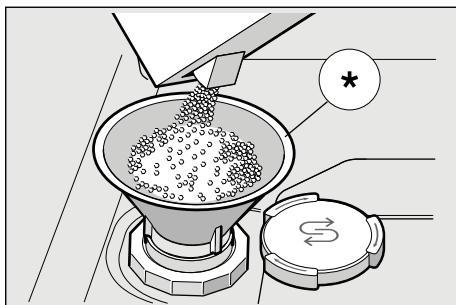

* Podle modelu

Použití mycích prostředků s komponentou soli

Při použití kombinovaných mycích prostředků s komponentou soli lze všeobecně upustit od speciální soli až do tvrdosti vody 21° dH (37° fH, 26° 3,7 mmol/l). Při tvrdosti vody větší než 21° dH je nutné použití speciální soli.

Vypnutí ukazatele doplňování soli/změkčování vody

Jestliže vás ukazatel doplnění soli [11] ruší (např. při použití kombinovaných mycích prostředků s komponentou soli), lze jej vypnout.

- Postupujte dle popisu v kapitole „Nastavení zařízení na změkčování vody“ a nastavte stupeň 0. Ukazatel doplňování soli a ukazatel změkčování vody jsou nyní vypnuty.

⚠ Upozornění

Nikdy neplňte mycí prostředek do zásobníku na speciální sůl. Zničili byste tím změkčovací zařízení.

Leštidlo

Jakmile se na panelu rozsvítí ukazatel doplnění leštidla  je ještě k dispozici rezerva na 1-2 mycí procesy.

Doplňte leštidlo.

Leštidlo je nutné k leštění skla a k odstraňování skvrn z nádobí. Používejte pouze lešticí přípravky pro myčky používané v domácnosti.

Kombinovaný mycí prostředek s komponentou leštidla lze používat pouze do tvrdosti vody 21 °dH (37 °fH, 26 °Clarke, 3,7 mmol/l). Pokud je tvrdost vody větší než 21 °dH, je nutné použití leštidla.

1. Otevřete zásobník  tak, že stisknete a nadzdvihnete kryt na víku.

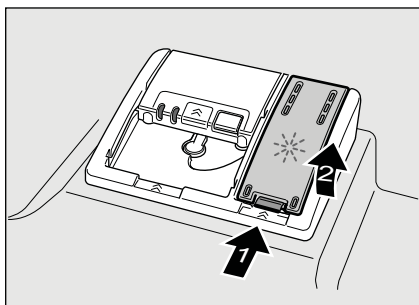

2. Opatrně dolijte leštidlo až po značku max. na plnicím otvoru.

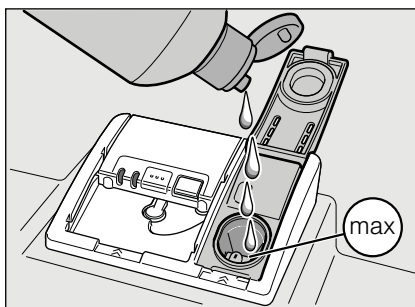









3. Zavřete víko, dokud uzávěr nezaskočí.
4. Rozlité leštidlo případně utřete hadrem, aby při příštím mycím procesu nedošlo k nadměrné tvorbě pěny.

Nastavení množství leštidla

Množství přidaného leštidla je nastavitelné ve 4 stupních. Rozsvítí se odpovídající ukazatele 0, 1, 2 nebo 3 (viz tabulka tvrdosti vody).

Nastavení ze závodu: 2.

Množství leštidla změňte pouze tehdy, pokud na nádobí zůstávají šmouhy (nastavte nižší stupeň) nebo skvrny od vody (nastavte vyšší stupeň).

1. Otevřete dvířka.
2. Zapněte tlačítko ZAP./VYP. .
3. Držte stisknuté tlačítko  a tlačítko START  tiskněte tak dlouho, dokud nezačne blikat ukazatel sušení  a ukazatel doplnění soli .
4. Tlačítka pusťte.
5. Stiskněte tlačítko  tolikrát, dokud nezačne blikat ukazatel doplnění leštidla . Bliká a svítí ukazatele  a  (= stupeň 2).

Změna nastavení:

1. Tiskněte tlačítko programu < [5], dokud není nastavený požadovaný stupeň.
2. Stiskněte tlačítko START [9]. Ukazatel sušení [8] a doplnění leštidla [10] zhasne. Nastavený stupeň se uloží.
3. Zavřete dvířka.

Vypnutí ukazatele doplnění leštidla

Jestliže vás ukazatel doplnění leštidla [10] ruší (např. při použití kombinovaných mycích prostředků s komponentou leštidla), lze jej vypnout.

- Postupujte tak, jak je popsáno pod bodem „Nastavení množství leštidla“ a nastavte stupeň 0.

Ukazatel doplnění leštidla [10] je nyní vypnutý.

Nádobí
Není vhodné

- Příbory a nádobí vyrobené ze dřeva.
- Choulostivé dekorační sklenice, uměleckoprůmyslové a starožitné nádobí. Ozdoby nejsou odolné proti mytí v myčkách nádobí.
- Umělohmotné díly, které nejsou odolné vůči teplotě.
- Měděné a cínové nádobí.
- Nádobí znečištěné popelem, voskem, mazacím tukem nebo inkoustem.

Hliníkové a stříbrné díly mají při mytí sklon k zabarvení a vyblednutí. Také některé druhy skla (např. křišťálové sklo) mohou být po mnoha mycích procesech zakalené.

Poškození sklenic a nádobí**Příčiny:**

- Druh skla a způsob výroby skla.
- Chemické složení mycího prostředku.
- Teplota vody mycího programu.

Doporučení:

- Používejte pouze sklenice a porcelán, které jsou výrobcem označené jako vhodné pro mytí v myčkách nádobí.
- Používejte mycí prostředek, který je označen jako šetrný k nádobí.
- Po ukončení programu vyjměte sklo a příbory z myčky nádobí co nejdříve.

Uložení nádobí

1. Odstraňte velké zbytky jídla. Není nutné nádobí předběžně mýt pod tekoucí vodou.
2. Nádobí uložte tak, aby
 - stálo spolehlivě a nemohlo se převrhnout,
 - všechny nádoby byly postaveny otvorem dolů,
 - vypouklé kusy nebo kusy s prohloubením byly postaveny šikmo, aby voda mohla odtékat,
 - nebránilo otáčení obou ostříkovacích ramen [23] a [24].

Velmi malé části nádobí by se neměly v myčce mýt, jelikož mohou snadno vypadnout z koše.

Vyklizení nádobí

Aby se zabránilo odkapávání kapek vody z horního koše na nádobí v dolním koši, doporučuje se vyprazdňovat spotřebič zdola nahoru. Nádobí se při mytí velmi zahřeje. Po ukončení programu proto nechte nádobí zchladnout, až je můžete dobře uchopit.

Upozornění

Po ukončení programu mohou být ve vnitřním prostoru spotřebiče ještě viditelné kapky vody. Na sušení nádobí to však nemá žádný vliv.

Šálky a sklenice

Horní koš na nádobí [20]



Upozornění

Dbejte na to, aby nad záchytnou miskou na tablety [22] nebyly žádné kusy nádobí. Toto nádobí by mohlo zablokovat víko zásobníku pro mycí prostředek [30] a zabránit tak jeho řádnému otevření.

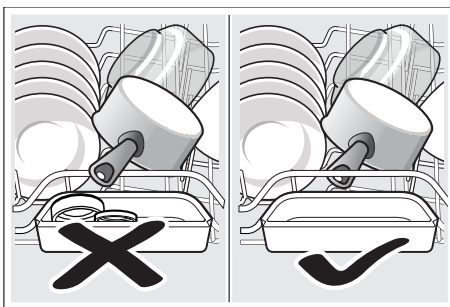

Hrnce

Dolní koš na nádobí 28

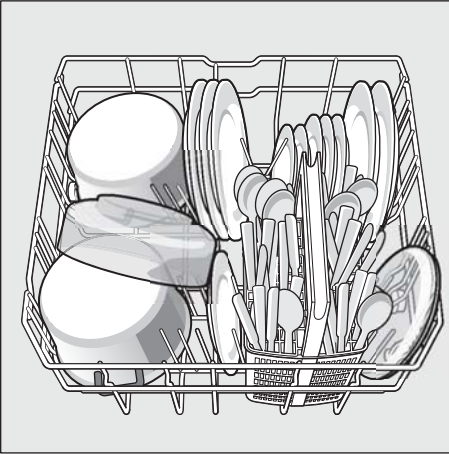

Tip

Silně znečištěné nádobí (hrnce) byste měli umístit do dolního koše. Z důvodu silnějšího proudu vody tak získáte lepší výsledek mytí.

Koš na příbory

Příbory vždy umísťte ostrými špičkami dolů.

Abyste předešli poranění, pokládejte dlouhé, ostré předměty a nože do police na nože.

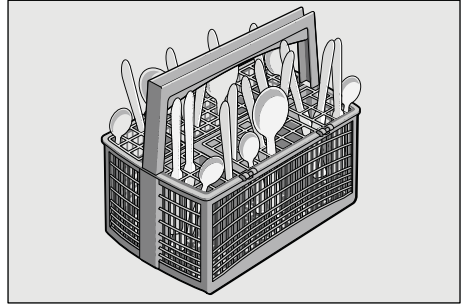

Etažér *

Etažér a prostor pod ním je možné využít k umístění malých talířků a skleniček nebo větších příborů, jako např. vařečka nebo servírovací příbory. Pokud etažér nevyužijete, můžete jej ponechat ve svislé poloze.

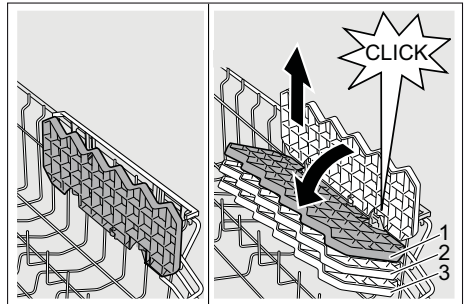

* Podle modelu je možné trojí nastavení výšky. Nejdříve nastavte etažér do svislé polohy a posuňte směrem nahoru, poté jej nastavte lehce na šikmo a posuňte do požadované výšky (1, 2 nebo 3) a nechte slyšitelně zaklapnout.

Sklopné trny*

* Dle modelu

Pro snadnější uspořádání hrnců, mís a sklenic je možné trny sklopit.

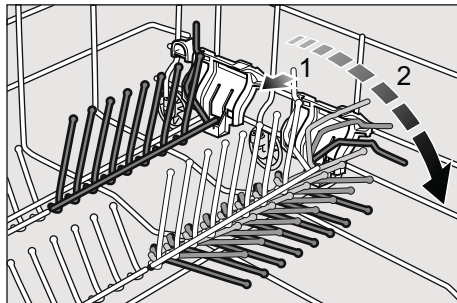

Držák malých dílů*

* Dle modelu

Díky držáku malých dílů lze spolehlivě přidržovat lehké umělohmotné díly jako např. pohárky, pokličky atd.

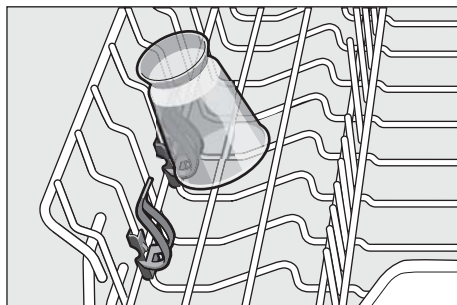

Police na nože *

* Dle modelu

Dlouhé nože a jiné kuchyňské náčiní mohou být umístěny ve vodorovné poloze.

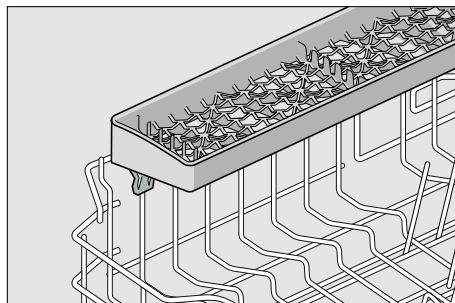

Úprava výšky koše *

* Dle modelu

Horní koš na nádobí [20] může být podle potřeby výškově upraven, aby se v horním nebo dolním koši uvolnilo více místa pro uložení větších kusů nádobí.

Výška spotřebiče 81,5 cm

	Horní koš	Dolní koš
Stupeň 1 max. Ø	22 cm	30 cm
Stupeň 2 max. Ø	24,5 cm	27,5 cm
Stupeň 3 max. Ø	27 cm	25 cm

Výška spotřebiče 86,5 cm

	Horní koš	Dolní koš
Stupeň 1 max. Ø	24 cm	33 cm
Stupeň 2 max. Ø	26,5 cm	30,5 cm
Stupeň 3 max. Ø	29 cm	28 cm

Podle modelu vyberte jednu z následujících možností:

Horní koš s postranními páčkami

1. Vytáhněte horní koš na nádobí **20**.
2. Ke **spuštění** zatlačte postupně obě páčky vlevo a vpravo na vnějších stranách koše směrem dovnitř. Držte přitom koš pevně ze strany za horní okraj, aby trhavým pohybem nespadol dolů.

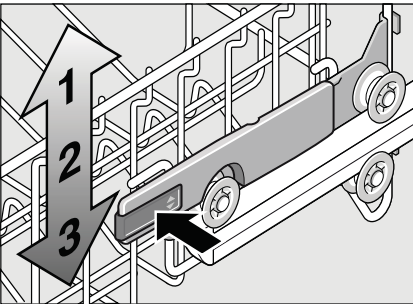

3. Pro posunutí koše **nahoru** uchopte koš na stranách horního okraje a zdvihněte jej směrem nahoru.
4. Dříve než koš opět zasunete, přesvědčte se, že leží na obou stranách **ve stejné výšce**.
V opačném případě se nedají zavřít dvířka myčky a horní ostříkovací rameno nemá žádné spojení k cirkulaci vody.

Horní koš s horními a dolními páry kolečkových ložisek

1. Vytáhněte horní koš na nádobí **20**.
2. Vyjměte horní koš a opět jej umístěte na horní (stupeň 3) nebo dolní (stupeň 1) kolečka.

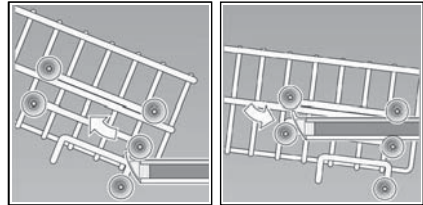

Mycí prostředek

Můžete používat tablety, práškové nebo tekuté mycí prostředky určené k mytí v myčce. V žádném případě ale nepoužívejte prostředky pro ruční mytí nádobí. Podle stupně znečištění lze dávkování práškového nebo tekutého prostředku individuálně přizpůsobit.

Tablety obsahují dostatečné množství účinných látek pro všechny mycí úkony. Moderní, účinné mycí prostředky používají převážně nízkoalkalickou recepturu s enzymy. Enzymy odbourávají škrob a rozpouštějí bílkoviny. K odstranění barevných skvrn (např. čaj, kečup) se většinou používají bělidla na bázi kyslíku.

Upozornění

Pro dobrý výsledek mytí bezpodmínečně dodržujte pokyny na obalu mycích prostředků. V případě dalších dotazů vám doporučujeme obrátit se na poradny výrobců pro mycí prostředky.

Varování

Pročtěte si a dodržujte bezpečnostní pokyny a pokyny k použití na obalech od mycích prostředků a leštidel.

Plnění mycího prostředku

1. Jestliže je zásobník pro mycí prostředek [30] ještě uzavřený, stiskněte uzavírací zástrčku [31], abyste zásobník otevřeli. Nasypte mycí prostředek pouze do suchého zásobníku [30] (vlozte tabletu naplocho, ne na stojato).

Dávkování: Postupujte dle pokynů výrobce na obalu. Rozdělení dávkování v zásobníku pro mycí prostředek [30] vám přitom pomůže naplnit správné množství práškového nebo tekutého mycího prostředku. Při běžném znečištění obvykle stačí 20 ml - 25 ml. Při použití tablet stačí jedna tableta.

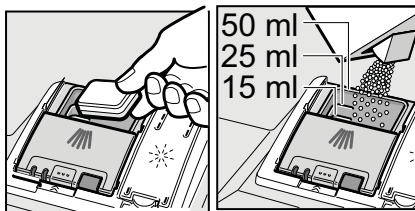

2. Posunutím zásobníku pro mycí prostředek nahoru zavřete víko, dokud uzávěr nezaskočí.

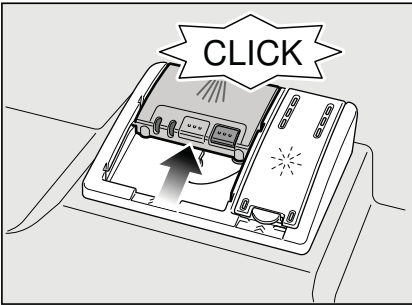

Zásobník na mycí prostředek se v závislosti na programu automaticky otevře v optimální časový okamžik. Práškový nebo tekutý mycí prostředek se v mycím prostoru postupně rozpustí. Tableta spadne do záchytné misky, kde se postupně rozpustí.

Tip

U málo znečištěného nádobí stačí obvykle trochu menší množství mycího prostředku, než je uvedeno.

Kombinovaný mycí prostředek

Kromě běžných mycích prostředků (samostatných) je na trhu k dispozici řada produktů s přídatnými funkcemi. Tyto produkty obsahují kromě mycího prostředku také leštadlo a sůl (3v1) a v závislosti na kombinaci (4v1, 5v1 atd.) ještě další přídatné komponenty, jako je např. ochrana skla nebo lesk nerezového nádobí. Kombinované mycí prostředky působí pouze do určitého stupně tvrdosti vody (obvykle 21 °dH). Je-li tato mez překročena, je třeba přidat sůl a leštadlo. Jakmile se používají kombinované mycí prostředky, přizpůsobí se mycí program automaticky tak, aby byl vždy docílen nejlepší výsledek mytí a sušení.

⚠ Varování - Nepokládejte do záchytné misky na tablety [22] **žádné** drobné díly k mytí, zabránili byste tím rovnoměrnému rozpouštění tablety.









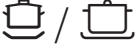

⚠ Varování - Chcete-li po spuštění programu přidat nádobí, **nepoužívejte** záchytnou misku na tablety [22] jako rukojeť horního koše. Mohla by se v ní již nacházet tableta a vy byste přišli do kontaktu s částečně rozpouštěnou tabletou.

Upozornění

- Optimálních výsledků mytí a sušení docílíte použitím samostatných mycích prostředků ve spojení s odděleným použitím soli a leštidla.
- U krátkých programů může dojít k tomu, že tablety vlivem rozdílného chování při rozpouštění nedosáhnou optimálních mycích schopností, či že v myčce zůstanou nerozpuštěné zbytky mycího prostředku. Pro tyto programy jsou vhodnější mycí prostředky v práškovém provedení.
- U programu „Intenzivní“ (u některých modelů) je dostatečné dávkování jedné tablety. Při použití práškových mycích prostředků můžete navíc trochu mycího prostředku rozsypat na vnitřní stranu dvířek spotřebiče.
- I v případě, že svítí ukazatel doplnění leštidla nebo soli, běží mycí program při použití kombinovaných mycích prostředků bez problémů.
- Při použití mycích prostředků s ochranným obalem rozpustným ve vodě: uchopte obal suchýma rukama a vložte mycí prostředek do naprosto suchého zásobníku na mycí prostředek, v opačném případě může dojít k přilepení tablety k prstům či k zásobníku na mycí prostředek.
- Chcete-li přejít z kombinovaných mycích prostředků na samostatné mycí prostředky, dbejte na to, aby změkčovací zařízení a množství leštidla byly nastaveny na správnou hodnotu.

Přehled programů

V tomto přehledu je zobrazen max. možný počet programů. Příslušné programy a jejich uspořádání si prosím zjistěte na vašem ovládacím panelu.

Druh nádobí	Znečištění	Program	Možné přídatné funkce	Průběh programu
Hrnce a pánve, nechoulostivé nádobí a příbory	Silně ulpívající, připečené nebo zaschlé zbytky jídel, obsahující škrob nebo bílkoviny	 / 	všechny	Předmytí Mytí 70° Mezimy­tí Leštění 65° Sušení
		Intenzivní 70°		
Smišené nádobí a příbory	Lehce zaschlé zbytky jídel běžných v domácnosti	 / 	všechny	Předmytí Mytí 65° Mezimy­tí Leštění 65° Sušení
		Normal 65°		
Smišené nádobí a příbory	Lehce zaschlé zbytky jídel běžných v domácnosti	 / 	všechny	Předmytí Mytí 65° Mezimy­tí Leštění 65° Sušení
		Normal 65°		
Choulostivé nádobí, příbory, tepelně choulostivé plasty a sklenice	Málo ulpívající, čerstvé zbytky jídel	 / eco	všechny	Předmytí Mytí 50° Mezimy­tí Leštění 65° Sušení
		Eco 50°		
Smišené nádobí a příbory	Lehce zaschlé zbytky jídel běžných v domácnosti	 / 	Intenzivní zóna Úspora času Poloviční náplň Extra sušení	Předmytí Mytí 40° Mezimy­tí Leštění 60° Sušení
		Sklo 40°		
Smišené nádobí a příbory	Lehce zaschlé zbytky jídel běžných v domácnosti	1h	Extra sušení	Mytí 65° Mezimy­tí Leštění 70° Sušení
		65°		
Všechny typy nádobí	Studené opláchnutí, mezimy­tí	 / 	žádné	Předmytí
		Předmytí		

Výběr programu

Podle druhu nádobí a stupně znečištění si můžete zvolit vhodný program.

Upozornění pro zkušební ústavy

Zkušební ústavy obdrží pokyny pro srovnávací testy (např. podle EN60436).

Jedná se přitom o podmínky k provádění testů, ne však o výsledky nebo hodnoty spotřeby.

Dotazy e-mailem na:

dishwasher@test-appliances.com

Při dotazech uvádějte číslo spotřebiče (č. E) a výrobní číslo (č. FD), které naleznete na typovém štítku  na dvířkách spotřebiče.

Příkladné funkce

* Dle modelu

Funkce jsou nastavitelné pomocí tlačítka přídatných funkcí .

Úspora času

(VarioSpeedPlus) *

Pomocí funkce „Úspora času“ lze zkrátit dobu mytí o cca 20 % až 66 %, a to v závislosti na zvoleném programu oplachování. Optimálních výsledků mytí ve zkráceném čase se však dosahuje zvýšenou spotřebou vody a elektrické energie.

Poloviční náplň *

Máte-li na mytí pouze malé množství nádobí (např. sklenice, šálky, talíře), můžete zapnout funkci "Poloviční náplň". Ušetří se tak voda, energie i čas. K mytí nadávkujte do zásobníku pro mycí prostředek trochu méně mycího prostředku, než se doporučuje při kompletním naplnění spotřebiče.

HygienePlus *

S touto funkcí se zvýší a extrémně dlouho udržuje teplota, aby se obdržel definovaný dezinfekční výkon. Průběžným používáním této funkce bude dosaženo vyššího stavu hygieny. Tato přídatná funkce je ideální např. pro mytí prkének na krájení nebo kojeneckých lahví.

Intenzivní zóna *

Dokonalá funkce pro smíšené naplnění myčky. Silně znečištěné hrnce a pánve můžete v dolním koši mýt s běžně znečištěným nádobím v horním koši. Zesílí se ostříkovací tlak v dolním koši, lehce se zvýší teplota vody.

Extra sušení*

Zvýšením teploty během procesu oplachování a prodloužením fáze sušení se docílí toho, že se i umělohmotné díly lépe vysuší. Spotřeba energie se lehce zvýší.

Obsluha spotřebiče

Programové údaje

Programové údaje (hodnoty spotřebiče) najdete v krátkém návodu. Vztahují se na normální podmínky a hodnotu tvrdosti vody 2. Rozdílné ovlivňující faktory jako např. teplota vody nebo tlak v potrubí mohou vést k odchylkám.

AquaSensor *

* podle modelu

AquaSensor je optické měřicí zařízení (fotobuňka), kterým se měří zakalení mycí vody.

Aktivace AquaSensoru probíhá podle programu. Jestliže je AquaSensor aktivní „čistá“ mycí voda se může přesunout do následující mycí lázně a spotřeba vody se sníží o 3-6 litrů. Je-li stupeň zakalení vyšší, voda bude odčerpána a nahrazena vodou čistou. V automatických programech se navíc teplota vody a doba chodu přizpůsobí stupni znečištění.

Zapnutí myčky nádobí

1. Otevřete úplně přívod vody.
2. Otevřete dvířka.
3. Zapněte vypínač ZAP./VYP. 1. Ukazatel programu Eco 50° bliká. Tento program zůstane navolen, nebude-li tlačítkem < 5 nebo tlačítkem > 6 zvolen jiný program.
4. Stiskněte tlačítko START 9.
5. Zavřete dvířka. Program se spustí.

Upozornění

- K provozu myčky nádobí:

Z ekologických důvodů bude při každém spuštění spotřebiče přednastaven program Eco 50°. Šetří se přírodní zdroje a v neposlední řadě vaše peněženka.

Program Eco 50° je zejména šetrný k životnímu prostředí. Podle nařízení EU1016/2010 se jedná o „standardní program“, který nejefektivněji využívá standardní mycí cyklus k mytí běžně znečištěného nádobí v ideální kombinaci spotřeby energie a vody určené k mytí nádobí.

Optický ukazatel průběhu programu *

* podle modelu

V průběhu programu se na podlaze, pod dvířky myčky nádobí, zobrazí světelný ukazatel. Dvířka myčky otevřete teprve tehdy, když světelný ukazatel na podlaze již není viditelný.

Při výškovém vestavění s uzavírající čelní stranou nábytku v jedné rovině není světelný ukazatel viditelný.

Odložený start *

* podle modelu

Start programu můžete odložit o 3, 6 nebo 9 hodin.

1. Zapněte tlačítko ZAP./VYP. 1.
2. Stiskněte tolikrát tlačítko odloženého startu 2, dokud se nerozsvítí odpovídající ukazatel 3 h, 6 h nebo 9 h.
3. Stiskněte tlačítko START 9. Odložený start je aktivován.
4. Pro zrušení odloženého startu stiskněte tolikrát tlačítko odloženého startu 2 dokud ukazatel 3 h, 6 h nebo 9 h nezhasne. Váš odložený start můžete měnit až do spuštění programu.

Konec programu

Program je ukončen, pokud nesvíí oba ukazatele [8] nebo [7]. Současne bude konec programu akusticky indikován signálem. Akustický signál je nastavitelný ve 4 stupních. Podle toho svítí ukazatele 0, 1, 2, nebo 3 (viz tabulka tvrdosti vody). Stupeň nastavený ze závodu: 2. Tuto funkci je možné změnit následovně:

1. Otevřete dvířka.
2. Zapněte vypínač ZAP./VYP. [1].
3. Držte tlačítko > [6] stisknuté a tiskněte tlačítko START [9] tak dlouho, dokud neblíká ukazatel sušení [8] a ukazatel doplnění soli [11].
4. Tlačítka pusťte.
5. Stiskněte tlačítko > [6] tolikrát, až ukazatel doplnění soli [11] a ukazatel doplnění leštidla [10] začnou blikat.
6. Tlačítka pusťte. Ukazatele doplnění [11] a [10] blikají a ukazatele [A] a [B] svítí (= stupeň 2). Je slyšet nastavený akustický signál.

Pro změnu nastavení:

1. Stiskněte tlačítko < [5], až je nastaven požadovaný stupeň.
2. Stiskněte tlačítko START [9]. Ukazatele zhasnou. Nastavený stupeň je uložen.
3. Zavřete dvířka.

Upozornění

Z důvodu úspory energie se myčka nádobí po ukončení programu automaticky vypne.

Přerušeni programu

1. Otevřete dvířka.
2. Vypněte tlačítko ZAP./VYP. [1]. Světelné ukazatele zhasnou. Program zůstane uložen v paměti. Jestliže při připojce teplé vody nebo ohřáté myčky nádobí byla otevřena dvířka myčky nádobí, nechejte dvířka nejprve několik minut přivřená, teprve potom je zavřete. Jinak se vlivem expanze (přetlaku) mohou dvířka spotřebiče samovolně otevřít nebo může ze spotřebiče unikat voda.
3. Pro pokračování programu opět zapněte tlačítko ZAP./VYP. [1].
4. Zavřete dvířka.

Ukončení programu (Reset)

1. Otevřete dvířka.
2. Stiskněte a držte po dobu cca 3 sekund tlačítko START [9], až všechny ukazatele zhasnou.
3. Zavřete dvířka. Zbývající průběh programu až do odčerpání zbylé vody trvá cca 1 minutu.

Změna programu

Po stisknutí tlačítka START [9] není možná změna programu. Změna programu je možná pouze pomocí přerušeni programu (Reset).

Intenzivní sušení

Pro dosažení lepšího výsledku sušení pracuje myčka nádobí s vyšší teplotou. Může se tak nepatrně zvýšit doba trvání programu.

(Pozor u choulostivých částí nádobí!)

1. Zavřete dvířka.
2. Zapněte tlačítko ZAP./VYP. [1].
3. Držte tlačítko > [6] stisknuté a tiskněte tlačítko START [9] tak dlouho, až bliká ukazatel sušení [8] a ukazatel doplnění soli [11].
4. Tlačítka pusťte.
5. Stiskněte tlačítko > [6] tolikrát, až ukazatel doplnění soli [11] a ukazatel "Kontrola přívodu vody" [12] začnou blikat.
6. Tlačítka pusťte.
Ukazatele [11] a [12] blikají.

Změna nastavení:

1. Stiskněte tlačítko < [5] až se ukazatel [A] rozsvítí (Intenzivní sušení zap.).
2. Stiskněte tlačítko START [9]. Ukazatelé zhasnou. Nastavení je uloženo do paměti.
3. Zavřete dvířka.



Čištění a údržba

Pravidelná kontrola a údržba vašeho spotřebiče pomáhá zabránit poruchám. Šetří se čas a předchází se tím problémovým situacím.

Celkový stav spotřebiče

- Zkontrolujte ostříkovací rameno z hlediska usazenin mastnoty a vodního kamene.

Jestliže takové usazeniny najdete, potom:

- Naplňte příslušný zásobník mycím prostředkem pro myčky. Spusťte spotřebič bez nádobí s programem s nejvyšší mycí teplotou.

K čištění spotřebiče používejte pouze čističe vhodné speciálně pro myčky nádobí.

V zákaznickém servisu (viz zadní strana) si můžete zakoupit vhodné čisticí a ošetřovací prostředky.

- Aby si váš spotřebič déle zachoval výkonnost, čistěte ho pravidelně pomocí speciálního čisticího prostředku na myčky nádobí.
- Aby těsnění dvířek zůstalo vždy hygienicky čisté, čistěte je pravidelně vlhkým hadříkem s trochou mycího prostředku.
- Při delším odstavení spotřebiče nechejte dvířka trochu pootevřená, aby se nemohl tvořit nepříjemný zápach.

Nikdy nepoužívejte k čištění vaší myčky nádobí parní čističe. Výrobce neodpovídá za eventuální následné škody.

Utírejte pravidelně čelní stranu spotřebiče a panel lehce navlhčeným hadříkem s trochou mycího prostředku. Nepoužívejte houby s hrubým povrchem a drhnuocí čisticí prostředky, mohou totiž způsobit poškrábání povrchu spotřebiče.

U nerezových spotřebičů: vyhněte se používání savých hadříků nebo je před prvním použitím několikrát důkladně vyperte, aby se zabránilo korozi.

⚠ Varování - Ohrožení zdraví

Nikdy nepoužívejte jiné čisticí prostředky, např. čisticí prostředky obsahující chlor!

Speciální sůl a leštidlo

- Kontrolujte ukazatele doplnění **11** a **10**.
Eventuálně doplňte sůl nebo leštidlo.

Sítka

Sítka **26** zachycují před čerpadlem hrubé nečistoty v mycí vodě. Sítko se může těmito nečistotami ucpat. Filtrační systém se skládá z hrubého sítko, plochého a jemného sítko a mikrosítka.

1. Zkontrolujte po každém mytí, zda se v sítkách nenachází zbytky jídla.
2. Odšroubujte sítkový válec podle vyobrazení a vyjměte sítkový systém.

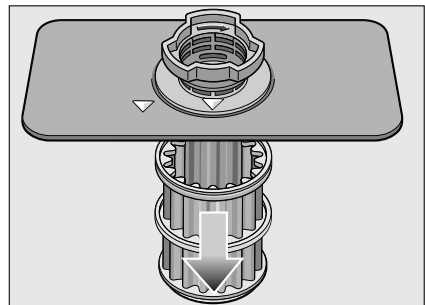
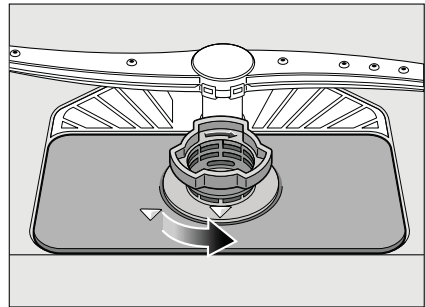

3. Odstraňte případné zbytky potravin a vyčistěte sítko pod tekoucí vodou.
4. Namontujte opět sítko v opačném pořadí a dbejte na to, aby po zavření byla označení šipkami proti sobě.

Ostříkovací ramena

Vodní kámen a nečistoty z mycí vody mohou zablokovat trysky a uložení ostříkovacích ramen

[23] a [24].

1. Kontrolujte, zda nejsou výstupní trysky ostříkovacího ramene ucpané.
2. Odšroubujte horní ostříkovací rameno [23] (posun o 1/4).
3. Vytáhněte spodní ostříkovací rameno [24] nahoru.

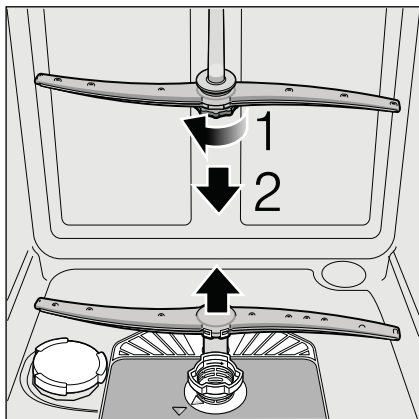

4. Vyčistěte ostříkovací ramena pod tekoucí vodou.
5. Nasadte zpět ostříkovací ramena zacvaknutím nebo přišroubováním.

? Co dělat v případě poruchy?

Dle zkušeností lze odstranit poruchy, které se objevují v běžném provozu, svými vlastními silami. To zajistí, že máte spotřebič opět rychle k dispozici. V následujícím přehledu najdete možné příčiny chybových funkcí a pomocné pokyny pro jejich odstranění.

Upozornění

Pokud se spotřebič během mytí nádobí z neznámých důvodů zastaví nebo se nespustí, proveďte nejprve funkci Přerušování programu (Reset). Viz kapitola „Obsluha spotřebiče“.

⚠ Varování - Nezapomeňte: Opravy smějí provádět jen odborníci. Je-li nutná výměna některé součásti, dbejte na to, aby byly použity pouze originální náhradní díly. Neodbornými opravami nebo použitím neoriginálních náhradních dílů mohou pro uživatele vzniknout značné škody a nebezpečí.

Čerpadlo odpadní vody

Velké zbytky jídel nebo cizí tělesa nezachycená sítka mohou zablokovat čerpadlo odpadní vody. Mycí voda potom stojí nad sítkem.

⚠ Varování - Nebezpečí porážení!

Při čištění čerpadla odpadní vody dbejte na to, abyste se nezranili o skleněné střepy nebo špičaté předměty.

V tomto případě:

1. Vždy nejprve odpojte spotřebič od elektrické sítě.
2. Vyjměte horní koš [20] a dolní koš [28].
3. Vyjměte sítka [26].
4. Vyčerpejte vodu, event. si vezměte na pomoc mycí houbu.
5. Pomocí lžice vypáče bílý kryt čerpadla (jak je vyobrazeno). Uchopte kryt za přepážku a nadzdvihněte jej šikmo dovnitř. Kryt kompletně vyjměte.

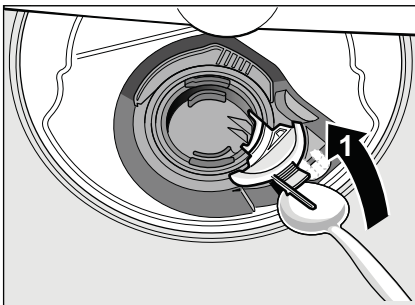

6. Zkontrolujte, zda v oběžném kole nejsou cizí tělesa.
7. Umístěte kryt do původní polohy a zatlačte ho směrem dolů, dokud nezaskočí.

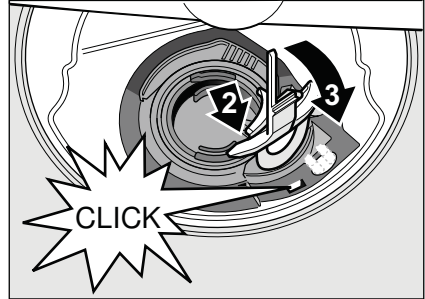

8. Namontujte sítka.
9. Vložte zpět koše.

Tabulka poruch

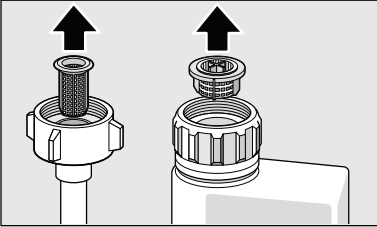
Porucha	Příčina	Odstranění
Svítlí ukazatel "Kontrola přívodu vody" [12].	Přívodní hadice je přelomená.	Položte přívodní hadici bez přelomení.
	Uzavřený přívod vody.	Otevřete přívod vody.
	Přívod vody je zaseknutý nebo zanesený vodním kamenem.	Otevřete přívod vody. Při otevřeném přívodu vody musí být průtok min.10 l/min.
	Sítka přívodu vody je ucpané.	Vypněte spotřebič a vytáhněte síťovou zástrčku ze zásuvky. Zavřete přívod vody. Odšroubujte přípojku teplé vody.
		
	<p>Vyčistěte sítko k přívodní hadici. Našroubujte zpět přípojku teplé vody. Zkontrolujte těsnost. Připojte k elektrickému napájení. Zapněte spotřebič.</p>	
	Sítka [26] jsou znečištěná nebo ucpaná.	Vyčistěte sítko. Viz "Čištění a údržba".
	Hadice odpadní vody je ucpaná či přelomená.	Položte odpadní hadici bez přelomení, případně odstraňte zbytky.
	Sifonová přípojka je ještě zavřená.	Zkontrolujte přípojku na sifonu a případně ji otevřete.
	Čerpadlo odpadní vody je ucpané nebo je volný kryt čerpadla odpadní vody.	Kryt správně zajistěte zaskočením (viz "Čerpadlo odpadní vody").
Bliká ukazatel „Kontrola přívodu vody" [12].	Pravděpodobně došlo k technické závadě.	Vypněte spotřebič pomocí vypínače ZAP/VYP [1]. Po krátké době spotřebič znovu pustíte. Pokud by se problém vyskytl znovu, zavřete přívod vody, vytáhněte síťovou zástrčku a zavolejte zákaznický servis.
Ukazatel doplnění soli [11] bliká.	Topné těleso je zanesené nebo znečištěné.	Vyčistěte spotřebič čisticím prostředkem pro myčky nádobí nebo odvápnovačem. Spustíte provoz myčky se změkčovacím zařízením a zkontrolujte nastavení (viz kapitola "Změkčovací zařízení/ Speciální sůl").

Porucha	Příčina	Odstranění
Blikají ukazatele.	Dvířka nejsou zcela zavřená.	Zavřete dvířka. Dávejte pozor na to, aby z koše nepřečnívaly žádné předměty (nádoby, osvěžovač), a tak nebránily zavření dvířek spotřebiče.
Svítilí ukazatel soli [11] nebo leštidla [10].	Chybí leštidlo.	Doplňte leštidlo.
	Chybí speciální sůl.	Doplňte speciální sůl.
	Čidlo nerozpozná tablety soli.	Použijte jinou speciální sůl.
Nesvítilí ukazatel doplnění soli [11] nebo leštidla [10].	Ukazatel doplnění je vypnutý.	Aktivace/deaktivace (viz kapitola "Zařízení pro změkčování vody/ Speciální sůl" nebo "Leštidlo").
	K dispozici je ještě dostatek speciální soli/ leštidla.	Zkontrolujte stav naplnění zásobníku.
Po ukončení programu zůstane ve spotřebiči stát voda.	Sítkový systém nebo oblast pod sítky [26] je zablokována.	Vyčistěte sítka a oblast pod nimi (viz "Čerpadlo odpadní vody").
	Program ještě není ukončen.	Vyčkejte do ukončení programu nebo proveďte Reset (viz "Ukončení programu").

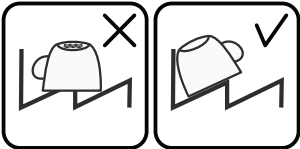
Porucha	Příčina	Odstranění
Nádobí není suché.	Žádné nebo příliš málo leštidla v zásobníku.	Doplňte leštidlo.
	Byl zvolen program bez sušení.	Zvolte program se sušením (viz "Přehled programů", "Průběh programu").
	Nahromadění vody v prohlubních nádobí a na příborech.	Při uložení nádobí dbejte na šikmou polohu, příslušné kusy nádobí ukládejte pokud možno šikmo.
		
	Použitý kombinovaný mycí prostředek má špatný sušicí výkon.	Použijte jiný kombinovaný mycí prostředek s lepším sušicím výkonem. Sušicí výkon se rovněžlepší použitím leštidla.
	Intenzivní sušení ke zvýšení účinku sušení není aktivováno.	Aktivujte intenzivní sušení (viz "Použití spotřebiče").
	Nádobí bylo vyklizeno příliš brzy nebo proces sušení ještě nebyl ukončen.	Vyčkejte do ukončení programu a nádobí vyjměte teprve 30 min poté.
	Použitá leštidlo má špatný sušicí výkon.	Použijte značkové leštidlo. Ostatní produkty mají značně horší účinnost.
Plastové nádobí není suché.	Speciální vlastnosti plastu.	Plasty na sebe váží méně tepla než ostatní nádobí, proto se hůře suší.
Příbory nejsou suché.	Příbory jsou v koši na příbory nevhodně rozmístěné.	Příbory pokud možno oddělte od sebe, zabraňte místům dotyku.
	Příbory jsou v příborové zásuvce nevhodně rozmístěné.	Příbory řádně rozložte a pokud možno oddělte od sebe.
Vnitřní prostor spotřebiče je po mycím cyklu mokrá.	Nejedná se o žádnou chybu spotřebiče.	Na základě principu sušení „kondenzační sušení“ jsou kapky vody v zásobníku fyzikálně podmíněné a žádané. Vlhkost ve vzduchu kondenzuje na vnitřních stranách myčky nádobí, stéká dolů a odčerpává se.

Porucha	Příčina	Odstranění
Zbytky jídel na nádobí.	Příliš těsně uspořádané nádobí, přeplněný koš na nádobí.	Uložte nádobí tak, aby byl k dispozici dostatečně volný prostor a proud vody mohl dosáhnout povrchu nádobí. Zabraňte místům dotyku.
	Ostříkovací rameno se nemůže otáčet.	Nádobí uložte tak, aby nebránilo otáčení ostříkovacího ramena.
	Trysky ostříkovacího ramena jsou ucpané.	Vyčistěte je (viz "Čištění a údržba").
	Sítka [26] jsou znečištěná.	Vyčistěte sítka (viz "Čištění a údržba").
	Sítka [26] jsou nesprávně nasazena a/nebo nezaskočená.	Nasadte správně sítka a zajistěte je zaskočením.
	Příliš slabý mycí program.	Zvolte silnější mycí program.
	Silně předmyté nádobí, senzorika se proto rozhodla pro slabý běh programu. Pevně ulpívající nečistoty nelze při tomto programu úplně odstranit.	Nádobí nepředmývejte. Odstraňte pouze velké zbytky jídla. Doporučení programu Eco 50° nebo Intenzivní.
	Vysoké, úzké nádoby nebudou v rohové oblasti dostatečně vypláchnuté.	Neukládejte vysoké, úzké nádoby příliš šikmo a do rohové oblasti.
Zbytky mycího prostředku.	Horní koš [20] není nastaven na stejnou výšku ve své pravé a levé části.	Nastavte horní koš na jednotnou výšku pomocí postranních páček.
	Víko zásobníku pro mycí prostředek je zablokováno kusy nádobí, víko se proto plně neotevře.	Víko zásobníku pro mycí prostředek nesmí být omezováno kusy nádobí. Do záchytné misky na tablety nevkládejte žádné nádobí nebo osvěžovač.
	Víko zásobníku mycího prostředku je blokováno tabletou.	Tableta se musí vložit naplocho a ne nastojato.
	V rychlém nebo krátkém programu byly použity tablety. Ve zvoleném krátkém programu nebude dosaženo doby rozpustnosti mycího prostředku.	Doba rozpustnosti tablet je pro rychlý nebo krátký program příliš dlouhá. Použijte práškový mycí prostředek nebo zvolte silnější program.
Mycí účinek mycího prostředku a jeho chování při rozpouštění se snižuje, je-li mycí prostředek příliš starý či zhrudkovatělý.	Vyměňte mycí prostředek.	

Porucha	Příčina	Odstranění
Vodní skvrny na plastových kusech.	Tvorbě kapek na plastovém povrchu se z fyzikálního hlediska nelze vyhnout. Po uschnutí jsou patrné vodní skvrny.	Zvolte silnější mycí program (více výměn vody). Při uložení nádobí dbejte na šikmou polohu. Použijte leštidlo. Je-li třeba, zvyšte nastavení změkčování vody.
Stíratelné nebo vodou rozpustné povlaky v zásobníku nebo na dveřích.	Usazují se látky obsažené v mycím prostředku. Tyto povlaky se většinou nedají chemicky odstranit (čistič pro domácí spotřebiče, ...).	Změňte značku mycího prostředku. Spotřebič mechanicky očistěte.
	Při „bílém povlaku“ na dně zásobníku je změkčovací zařízení nastaveno na mezní hodnotu.	Je-li třeba, zvyšte nastavení změkčování vody a změňte mycí prostředek.
	Víko zásobníku na sůl [25] není utažené.	Zavřete řádně víko zásobníku na sůl.
	Pouze u sklenic: Začínající korozi skla lze jen zdánlivě setřít.	Viz "Poškození skla a nádobí".
Bílé, těžce odstranitelné povlaky; vodní kámen na nádobí, zásobníku nebo dvířkách.	Usazují se látky obsažené v mycím prostředku. Tyto povlaky se většinou nedají chemicky odstranit (čistič pro domácí spotřebiče, ...).	Změňte značku mycího prostředku. Spotřebič mechanicky očistěte.
	Nesprávně nastavený rozsah tvrdosti vody nebo je tvrdost vody vyšší než 50° dH 8,9 mmol/l.	Nastavte změkčovací zařízení podle návodu k obsluze nebo doplňte sůl.
	Mycí prostředek 3v1 nebo ostatní mycí prostředky nejsou dostatečně účinné.	Nastavte změkčovací zařízení podle návodu k obsluze nebo použijte oddělené mycí prostředky (značkový mycí prostředek, sůl, leštidlo).
	Poddávkování mycího prostředku.	Zvyšte dávkování mycího prostředku nebo vyměňte mycí prostředek.
	Zvolen příliš slabý mycí program.	Zvolte silnější mycí program.
Zbytky čaje nebo rtěnky na nádobí.	Příliš nízká mycí teplota.	Zvolte program s vyšší mycí teplotou.
	Malé množství nebo nevhodný mycí prostředek.	Použijte vhodný mycí prostředek se správným dávkováním.
	Silně předmyté nádobí, senzorika se proto rozhodla pro slabý běh programu. Pevně ulpívající nečistoty nelze při tomto programu úplně odstranit.	Nádobí nepředmyvejte. Odstraňte pouze velké zbytky jídla. Doporučení programu Eco 50°.

Porucha	Příčina	Odstranění
Barevné (modré, žluté, hnědé), těžce odstranitelné až neodstranitelné povlaky ve spotřebiči nebo na nerezovém nádobí.	Tvorba povlaku z látek obsažených v zelenině (např. zelí, celer, brambory, nudle, ...) nebo ve vodě z vodovodu (např. mangan). Tvorba povlaku vlivem metalických složek na stříbrném nebo hliníkovém nádobí.	Částečně odstranitelné čističem pro myčky nádobí nebo mechanickým čištěním. Povlaky jsou zdravotně nezávadné. Částečně odstranitelné čističem pro myčky nádobí nebo mechanickým čištěním.
Barevné (žluté, oranžové, hnědé), snadno odstranitelné usazeniny uvnitř spotřebiče (především v oblasti dna).	Tvorba povlaku z látek obsažených ve zbytcích jídel a vodě z vodovodu (vodní kámen), „mýdlový“ povlak.	Zkontrolujte funkci změkčovacího zařízení (doplňte speciální sůl), případně při použití kombinovaných mycích prostředků (tablet) aktivujte změkčování (viz kapitola "Změkčovací zařízení/Speciální sůl").
Zbarvení plastových částí uvnitř myčky nádobí.	Plastové části uvnitř spotřebiče se mohou během životnosti myčky nádobí zbarvit.	Zbarvení je normální a neovlivňuje funkčnost myčky.
Zabarvení na plastových částech.	Příliš nízká mycí teplota. Silně předmyté nádobí, sensorika se proto rozhodla pro slabý běh programu. Pevně ulpívající nečistoty nelze při tomto programu úplně odstranit.	Zvolte program s vyšší mycí teplotou. Nádobí nepředmývejte. Odstraňte pouze velké zbytky jídla. Doporučení programu Eco 50°.
Odstranitelné šmouhy na sklenicích, sklenicích s kovovým vzhledem a příborech.	Příliš mnoho leštidla. Není použito leštidlo nebo je nastaven příliš nízký stupeň leštění. Zbytky mycího prostředku v části programu „Leštění“. Víko zásobníku na mycí prostředek je zablokováno kusy nádobí (víko se proto plně neotevře).	Nastavte množství leštidla na nižší stupeň. Přidejte leštidlo a zkontrolujte dávkování (doporučené nastavení 4-5). Víko zásobníku pro mycí prostředek nesmí být omezováno kusy nádobí. Do záchytné misky na tablety nevkládejte žádné nádobí nebo osvěžovač.
	Silně předmyté nádobí, sensorika se proto rozhodla pro slabý běh programu. Pevně ulpívající nečistoty nelze při tomto programu úplně odstranit.	Nádobí nepředmývejte. Odstraňte pouze velké zbytky jídla. Doporučení programu Eco 50°.

Porucha	Příčina	Odstranění
Začínající nebo již existující trvalé zakalení skla.	Sklenice nejsou vhodné do myčky nádobí, jsou vhodné pouze pro mytí v ruce.	Používejte sklenice odolné proti mytí v myčce nádobí. Zabraňte dlouhé fázi parního sušení (doba po ukončení mycího cyklu). Použijte mycí cyklus s nižší teplotou. Nastavte změkčovací zařízení podle tvrdosti vody (příp. o jeden stupeň nižší). Použijte mycí prostředek s komponenty pro ochranu skla.
Stopy rzi na přiborech.	Přibory nejsou dostatečně odolné proti zrezivění. Ostří nožů jsou často postižena silněji. Přibory také zreziví, pokud se myjí společně s rezivějícími díly (rukojeti hrnců, poškozené koše na nádobí atd.). Ve vodě je příliš vysoký obsah soli, protože uzávěr zásobníku soli není pevně zašroubován nebo se sůl při doplňování rozsykala.	Používejte nerezivějící přibory. Nemyjte žádné rezivějící díly. Uzávěr zásobníku pro sůl pevně zavřete; rozsypanou sůl odstraňte.
Spotřebič se neuvede do provozu.	Není v pořádku domovní pojistka. Síťový kabel není zastrčen. Dvířka spotřebiče nebyla správně zavřena.	Zkontrolujte pojistku. Zajistěte, aby byl síťový kabel úplně zastrčen do zadní strany spotřebiče a do síťové zástrčky. Zkontrolujte funkčnost síťové zástrčky. Zavřete dvířka.
Program se samovolně spustí.	Nečekali jste na ukončení programu.	Resetujte program. Viz "Ukončení programu".
Dvířka nelze snadno otevřít.	Dětská pojistka je aktivována.	Deaktivujte dětskou pojistku, (viz zadní strana návodu k obsluze).
Dvířka nelze zavřít.	Zámek dveří je aktivován. Dvířka nelze zavřít z důvodu nevhodné instalace spotřebiče.	Zavřete dvířka s větším vynaložením síly. Zkontrolujte instalaci spotřebiče: Dvířka a přídatné díly se musí dát bez potíží zavřít.
Víko zásobníku mycího prostředku nelze zavřít.	Zásobník pro mycí prostředek nebo jeho víko blokuje nalepené zbytky mycího prostředku.	Odstraňte zbytky mycího prostředku.

Porucha	Příčina	Odstranění
Zbytky mycího prostředku v zásobníku mycího prostředku nebo v záchytné misce na tablety.	Ostříkovací ramena jsou zablokována kusy nádobí, mycí prostředek se proto plně nevypláchne.	Ujistěte se, že se ostříkovací ramena mohou volně otáčet.
Spotřebič se v programu zastaví nebo se program přeruší.	Zásobník pro mycí prostředek byl při plnění vlhký.	Plňte mycí prostředek pouze do suchého zásobníku.
	Dvířka nejsou řádně zavřena.	Zavřete dvířka.
	Do záchytné misky na tablety nevkládáte žádné nádobí nebo osvěžovač. Horní koš tlačí proti vnitřní straně dvířek a brání tak jejich spolehlivému zavření.	Zkontrolujte, zda zadní stěna není promáčknutá např. zásuvkou nebo držákem hadice, který nebyl odstraněn.
Hluk plnicího ventilu.	Je přerušen přívod elektrického proudu nebo vody.	Obnovte přívod elektrického proudu nebo vody.
	Hluk je závislý na instalaci spotřebiče, nejedná se o vadu spotřebiče. Nemá vliv na funkčnost spotřebiče.	Není možné odstranění.
Tlukoucí nebo klepající zvuky.	Ostříkovací rameno naráží do nádobí, nádobí není řádně uloženo.	Nádobí uložte tak, aby nebránilo otáčení ostříkovacího ramena.
	Při malé náplni narážejí vodní paprsky přímo do nádobí.	Spotřebič více naplňte nebo nádobí v prostoru myčky rovnoměrně rozložte.
	Lehké kusy nádobí se při mytí pohybují.	Lehké nádobí bezpečně uložte.
Tvoří se příliš mnoho pěny.	V zásobníku na leštidlo je prostředek pro ruční mytí.	Doplňte okamžitě leštidlo do příslušného zásobníku.
	Rozlité leštidlo.	Odstraňte leštidlo hadříkem.

Zákaznický servis

Pokud se vám nepodaří závadu odstranit, obraťte se na náš zákaznický servis. Najdeme vždy vhodné řešení a zabráníme tak zbytečným návštěvám techniků. Kontaktní údaje na zákaznický servis najdete na zadní straně tohoto návodu k použití. Při kontaktování servisu uveďte číslo spotřebiče (č. E = 1) a výrobní číslo (č. FD = 2), které naleznete na typovém štítku  na dvířkách spotřebiče.

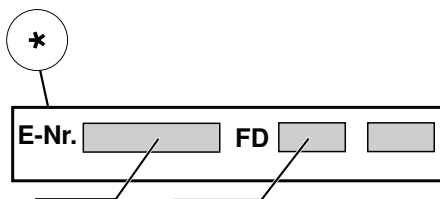
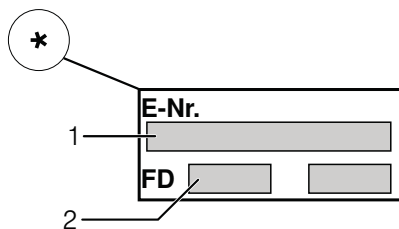

Spolehněte se na kompetenci výrobce.

Obraťte se na nás. Tak si můžete být jisti, že vaše oprava bude provedena školenými servisními techniky, kteří s sebou vozí originální náhradní díly právě pro vaše spotřebiče.

* Podle modelu

Instalace a připojení

Myčka nádobí musí být správně připojena, v opačném případě nebude správně fungovat. Údaje o přítoku a odtoku vody, jakož i elektrické podmínky připojení musí souhlasit s kritérii, která jsou uvedena v následujících odstavcích, případně v montážním návodu.

Při montáži dodržujte pořadí pracovních kroků:

1. Kontrola při dodání
2. Montáž spotřebiče
3. Připojka odpadní vody
4. Připojka pitné vody
5. Elektrické připojení

Rozsah dodávky

V případě stížností prosím kontaktujte prodejce, u něhož jste spotřebič zakoupili, či se obraťte na náš zákaznický servis.

- Myčka nádobí
- Návod k použití
- Montážní návod
- Montážní materiál
- Tlumič plechový kryt*
- Gumová zástěra*
- Síťový kabel

* Podle modelu

Bezpečnostní pokyny

Dodržujte prosím bezpečnostní pokyny pod bodem „Při instalaci“.

Dodání

Vaše myčka nádobí byla ve výrobě důkladně přezkoušena z hlediska její bezvadné funkce. Po přezkoušení uvnitř myčky mohou zůstat menší vodní skvrny, které zmizí po prvním mycím cyklu.

Technické údaje

Váha:

Max. 60 kg

Napětí:

220-240 V, 50 Hz nebo 60 Hz

Přípojná hodnota:

2,0-2,4 kW

Jištění:

10/16 A (UK 13 A)

Příkon:

Vypnutý stav (Po)* 0,10 W

Zapnutý stav (Pl) *0,10 W

* Podle nařízení (EU) č. 1016/2010 a 1059/2010 mohou přídatvné funkce a nastavení zvyšovat příkon.

Tlak vody:

Minimálně 0,05 MPa (0,5 bar)

Maximálně 1 MPa(10 bar)

Při vyšším tlaku vody namontujte předem redukční tlakový ventil.

Přítokové množství:

minimálně 10 l/min.

Teplota vody:

Přednostně studená voda, teplá voda v závislosti na druhu přítokové hadice, max. teplota 60 °C (viz "Přípojka pitné vody").

Kapacita:

12-15 sad nádobí (v závislosti na modelu).

Instalace

Potřebné rozměry pro postavení spotřebiče si převezměte z montážního návodu. Spotřebič postavte s pomocí výškově nastavitelných nožiček do vodorovné polohy. Dbejte přitom na bezpečnou stabilitu myčky nádobí.

- Vestavné nebo integrované spotřebiče, které se dodatečně instalovaly jako volně stojící spotřebič, se musí zajistit proti převrhnutí, např. přišroubováním na zeď nebo vestavěním pod pracovní desku, která je sešroubována se sousedními skříňkami.
- Spotřebič lze bez problému zabudovat mezi dřevěné nebo umělohmotné stěny kuchyňského jádra.

Přípojka odpadní vody

1. Potřebné pracovní kroky si převezměte z montážního návodu. Je-li třeba, namontujte sifon s odtokovým hrdlem.
2. Připojte hadici odpadní vody pomocí přiložených součástí na odtokové hrdlo sifonu. Dbejte na to, aby odtoková hadice nebyla přelomena, zmáčknuta nebo zamotána do sebe a žádné uzavírací víčko neomezovalo odtékání odpadní vody.

Přípojka pitné vody

1. Připojte přípojku pitné vody podle montážního návodu pomocí přiložených dílů na přívod vody. Dbejte na to, aby přípojka pitné vody nebyla přelomena, přimáčknuta nebo zamotána do sebe.
2. Při výměně spotřebiče se musí vždy použít nová přívodní hadice vody.

Tlak vody:

Minimálně 0,05 MPa (0,5 bar)

Maximálně 1 MPa (10 bar)

Při vyšším tlaku vody namontujte předem redukční tlakový ventil.

Přítokové množství:

minimálně 10 l/min.

Teplota vody:

Dbejte informací vyražených na přívodní hadici.

Jsou-li modely označeny symbolem 25 °C, teplota vody může být max. 25 °C (studená voda).

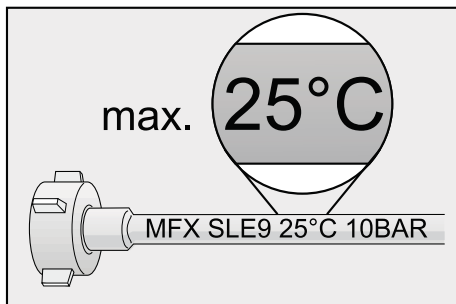

Pro všechny ostatní modely:

Přednostně studená voda, teplá voda o max. teplotě 60 °C.

Elektrické připojení

- Připojte spotřebič pouze na střídavé napětí v rozsahu od 220 V do 240 V a 50 Hz nebo 60 Hz do předpisově nainstalované síťové zástrčky s ochranným vodičem. Potřebné jištění viz typový štítek [32].
- Síťová zástrčka musí být v blízkosti spotřebiče a také musí být po vestavění spotřebiče volně přístupná. Není-li síťová zástrčka po vestavění volně přístupná, musí být pro splnění příslušných předpisů na straně instalace k dispozici všepólový odpojovač se vzdáleností kontaktů minimálně 3 mm.
- Změny na přípojce smějí provádět jen odborníci.
- Prodloužení síťového kabelu je možno zakoupit pouze v zákaznickém servisu.
- Při použití proudového chrániče se smí používat pouze typ se značkou . Pouze tento typ zaručuje splnění současně platných předpisů.
- Spotřebič je vybaven bezpečnostním systémem proti úniku vody. Myslete na to, že tento systém funguje **pouze** při napájení spotřebiče elektrickým proudem.

Demontáž

Také zde dodržujte pořadí pracovních kroků.

1. Odpojte spotřebič od elektrické sítě.
2. Zavřete přívod vody.
3. Odpojte přípojku odpadní vody a pitné vody.
4. Povolte upevňovací šrouby k nábytkovým dílům.
5. Demontujte, je-li k dispozici, soklové prkno.
6. Vytáhněte myčku nádobí, přitom opatrně vytahujte hadici.

Přeprava

Vypustěte myčku nádobí a zajistěte volné díly.

Vyprázdněte spotřebič pomocí následujících kroků:

1. Otevřete přívod vody.
2. Otevřete dvířka.
3. Zapněte tlačítko ZAP./VYP. .
4. Zvolte program s nejvyšší teplotou < .
5. Stiskněte tlačítko START .
6. Zavřete dvířka.
Program se spustí.
7. Po cca 4 minutách otevřete dvířka.
8. Tiskněte cca 3 sec. tlačítko START .
- Zhasne ukazatel mytí .
9. Zavřete dvířka
Zbývající běh programu ještě trvá cca 1 minutu (zazní signál).
10. Vypněte vypínač ZAP./VYP. .
11. Uzavřete přívod vody, odšroubujte přívodní hadici a nechejte vodu vytéct.

Přepravujte spotřebič pouze ve svislé poloze. (Tím se do řízení spotřebiče nedostane žádná zbytková voda a nezpůsobí se chybný běh programu.)

Zabezpečení proti zamrznutí

Stojí-li spotřebič v místnosti ohrožované mrazem (např. rekreační chata), musí se spotřebič zcela vypustit (viz "Přeprava").

Dětská pojistka (zámek dvířek)*

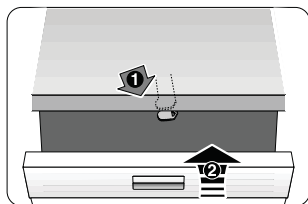

40

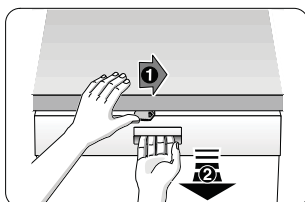

41

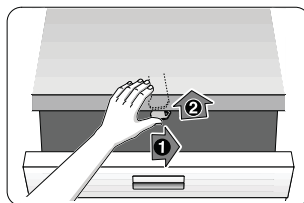

42

Varování

- 40 Aktivujte dětskou pojistku.
- 41 Otevřete dvířka s aktivovanou pojistkou.
- 42 Deaktivujte dětskou pojistku.

Dvířka spotřebiče vždy zcela zavřete, pokud od spotřebiče odcházíte. Jedině tak můžete ochránit své děti před případným nebezpečím.

Ostříkovací hlava na pečicí plechy *

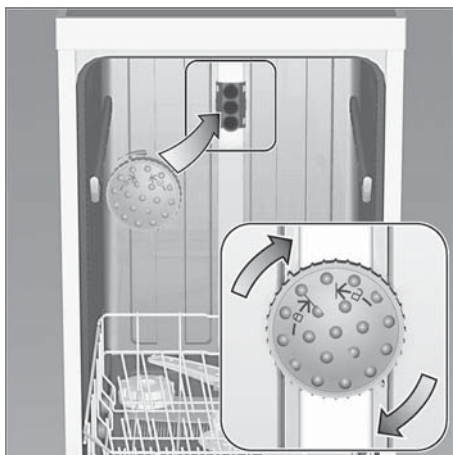

Pomocí této ostříkovací hlavy můžete mýt velké plechy nebo mřížky a rovněž talíře s průměrem větším než 30 cm (talíře pro labužníky, talíře na těstoviny, servírovací talíře). K tomuto účelu vyjměte horní koš a nasadte ostříkovací hlavu tak, jak je vyobrazeno na nákresu.

Aby proud vody mohl zasahovat všechny části nádobí, uspořádejte prosím plechy podle vyobrazení (max. 2 plechy na pečení a 2 mřížky).

Vždy provozujte myčku nádobí buď s horním košem, nebo s ostříkovací hlavou na pečicí plechy!

* u některých modelů

Záruka AQUASTOP odpadá u spotřebičů bez AquaStop

K základním záručním nárokům vyplývajících z kupní smlouvy, poskytneme další náhrady, a to v případě:

1. Pokud dojde vlivem poruchy našeho systému AquaStop ke škodě způsobené vodou, uhradíme škody soukromým uživatelům. Aby bylo dosaženo bezpečnosti proti úniku vody, musí být spotřebič připojen k elektrické síti.
2. Tato záruka spolehlivosti platí po dobu životnosti spotřebiče.
3. Předpokladem nároku na záruku je odborné nainstalování a připojení spotřebiče se systémem AquaStop podle našeho návodu. Toto zahrnuje také odborně namontované prodloužení systému AquaStop (originální příslušenství). Naše záruka se nevztahuje na poruchu přívodního potrubí nebo vadné armatury až po přípojku systému AquaStop na přívod vody.
4. Na spotřebiče se systémem AquaStop není v zásadě nutné dohlížet během provozu, popř. je poté zajistit uzavřením přívodu vody. Přívod vody uzavřete pouze v případě delší nepřítomnosti ve vašem bytě, např. při několikátýdenní dovolené.

Zákaznická linka

CZ 251 095 555

Robert Bosch Hausgeräte GmbH

Carl-Wery-Straße 34

81739 München Germany

www.bosch-home.com/cz



9001243587 de (9701) 640EV

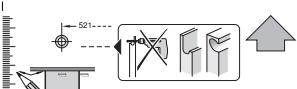

566

Montážní návod
*) K dispozici přes servisní službu

9001 170 054 (8902) GV 640 B VoH+ - 81,5 cm - k. SW

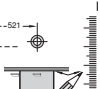
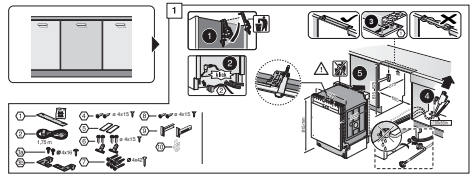

566

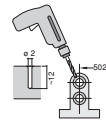
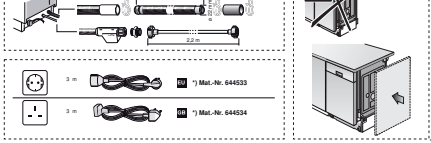
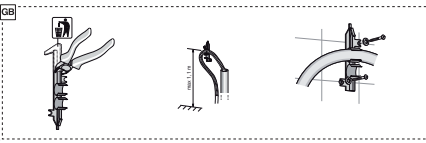
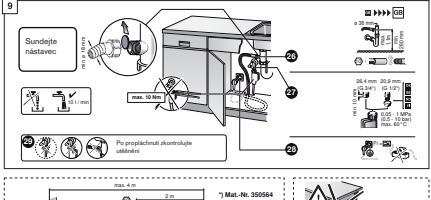
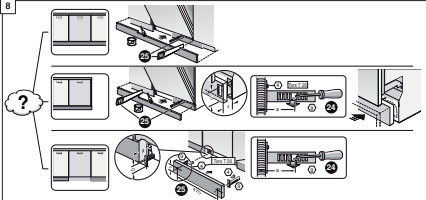
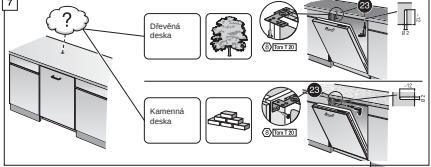
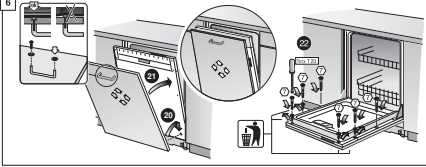
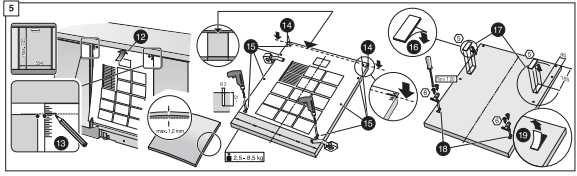
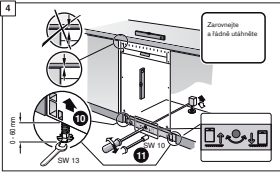
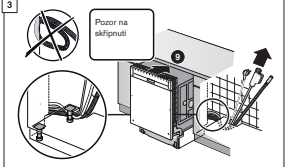
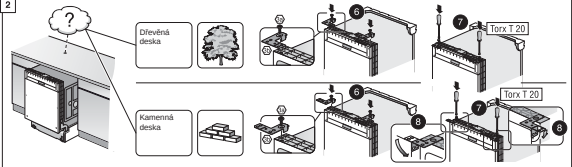

566

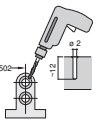

566

*) Mat.-No. 350964

*) Mat.-No. 644933

*) Mat.-No. 644934

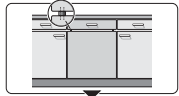
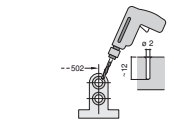
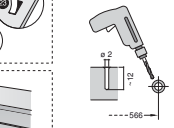
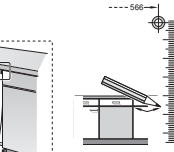
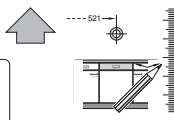
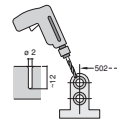
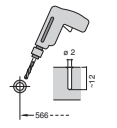
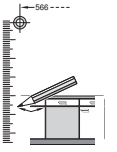
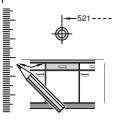

1

10mm
12mm
14mm
16mm
18mm
20mm
22mm
24mm
26mm
28mm
30mm
32mm
34mm
36mm
38mm
40mm
42mm
44mm
46mm
48mm
50mm
52mm
54mm
56mm
58mm
60mm
62mm
64mm
66mm
68mm
70mm
72mm
74mm
76mm
78mm
80mm
82mm
84mm
86mm
88mm
90mm
92mm
94mm
96mm
98mm
100mm

2

Dřevěná deska
Kamenná deska

3

Pozor na skřípnutí!

4

Černá fólie a bílá úložná

5

6

7

8

Dřevěná deska
Kamenná deska

10

Sundajte nástavec
Při instalaci uvolněte ušlechtilé
části.

1

4

6a

6b

7a

8 → **12**

Max. 600
Max. 500
Max. 400

Max. 300004
Max. 300003
Max. 300002

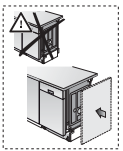

Stučkář a servis:
Všimněte si, že každá myčka nádobí
potřebuje
**Přesně si však před prvním
použitím přečíst Návod
k použití
a projeďte Návod k montáži!**

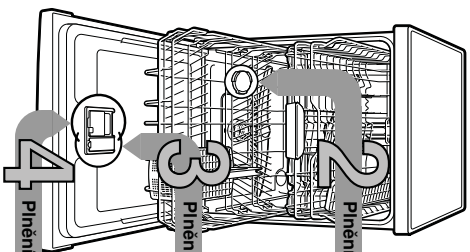

1

Nastavení zmečkovacího zařízení *

Informujte se ve
vaší vodárně a
získejte hodnotu
tvrdosti vaší vody.

* pouze před prvním
mytím nebo při
změněné
tvrdosti vody

0-6	mkká	0-1,1	0	0	0
7-16	středně	1,2-2,9	1	0	0
17-21	tvrdá	3,0-3,7	2	0	0
22-35	tvrdá	3,8-5,2	3	0	0

Rychle vytvořeno ...

a také nastavit

- Zapněte vpravo ZAP/VYP.
- Dřete stisknuté tlačítko > a stiskněte tlačítko START, až blikají a .
- Uvolněte tlačítko. Uzatváří se bliká a svítí ukazatelé A (= stupně 1).
- Nastavení změňte nastelovně.
- Stiskněte tlačítko < kolíčky, až je nastaven požadovaný stupeň.
- Stiskněte tlačítko START.
- Uzatváří se zvanou. Nastavený stupeň je ujetěn.
- Zavřete dvířka.

Pro optimální výsledky mytí



**Naplněte speciální
sůl**
(nikdy mycí
prostředek).

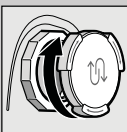

Zavřete víko.
Okamžitě
spusťte jakýkoliv
mycí program.

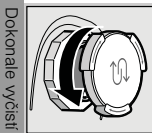

Dokonalé výsledky ...

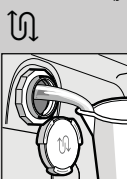

Pouze před
prvním mytím
naplněte zásobník
na sůl vodou.



Pro optimální výsledky sušení

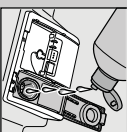

Naplněte ledstídko.



Zavřete víko.
CVAKI
CVAKI



Nenlí
víko otevřené
(stiskněte tlačítko).
nájsou vhodné
pro přesný
dodržení
upozornění
výrobci.

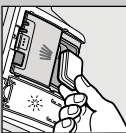
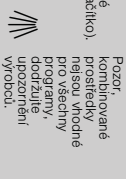

50 ml
25 ml
15 ml

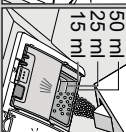

Přidejte mycí
prostředek
pouze po suchotě
zásobníku.



Zasurte
víko,
stiskněte
CVAKI
CVAKI

5 Zapnutí myčky nádobí

6 Volba programu

8 Soušení programu Začíná se ...

9 Vypnutí myčky nádobí A je to ...

Předtisk programu

V tomto plnění je zobrazen max. možný počet
programů. Odpovídající programy Vaší myčky nádobí
si prosím převezměte z Vašeho ovládacího panelu.

Data k programům jsou v laboratorní naměřené
hodnotě podle evropské normy EN 50242.
Ochytíky a praky jsou možná,
polovlivní normovaná naplnění

Přidavné funkce **

Úspora času
(VarioSpeedPlus)
... se docílí zvýšenou
spotřebou energie při
konstantní
výkonu a stejném

Polovlnění naplnění
... při malém množství
nádobí, šetrí vodu,
energii a čas.

Intenzivní zóna
... perleťkou pro
smísené naplnění.
Lehce se zvyšší
výkon a teplota mytí.

Jsou přípustlivé ...

	Intenzivní 70°		Normální 65°		Eco 50°/eco		Skló 40°		65° 1h		Předmytí
	3:30 - 1:05		1:50 - 0:75		1:50 - 0:75		1:50 - 0:75		1:00		0:15
	Spotřeba el. proudů v kWh		1,50 - 0,75		1,50 - 0,75		1,50 - 0,75		1,30		0,05
	Spotřeba vody v litrech		15 - 9		15 - 9		15 - 9		10		4

** podle modelu

Hygiene Plus
(HygienePlus)
... během
mycího procesu se zvyšší
teplota a časová
Teplo a časová
zvýšeného hygienického
stavu.

Extra sušení
... vívem vyšší teploty
při leštění se zlepšší
výsledky sušení.
(Dávajte pozor
na chroustlivé nádobí).

Údržba a péče

Pro přehlední mycí vysledky ...

Zkontrolujte ... sítko, podle potřeby vyčistěte

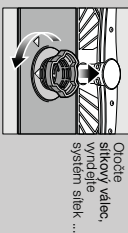

Očistěte sítkový válec, vyčistěte systém sítěk ...

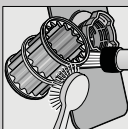

odlchteřte pod tlakou vodou ...

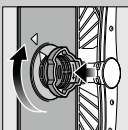

nasadte ...

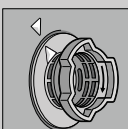

zastřoubujte sítkový systém. OZNAČENÍ

- Vyháňte sítkovou zástřobku.
- Odstřaňte sítko a očistěte vodu.
- Nastřadte kryt (A).
- Upravte sítkovým zaskočením kryt (B).
- Nasadte sítko.

Ostřikovací ramena ... odstraňte upaní/uzasazeniny.

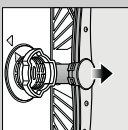

Vyháňte spodní rameno směrem nahoru ...

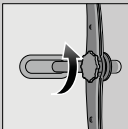

odstřoubujte horní rameno ...

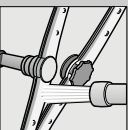

vyčistěte ostřikovací trysky (opernutím zubním pátečkem) ...

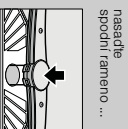

nasadte spodní rameno ...



Odstránění mých chyb vlastními silami ...

... protože svěpomoc se vyplatí!

Daší upozornění najdete v Návodu k použití.

Porucha

Mozné příčiny

Smíjí ukazatel "E".

Přívodní armatura je zaseknuta nebo zanesená vápnem

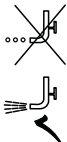

Upaná nebo přalovaná hadice odpadní vody

Zabíhkování šerpadla odpadní vody

Spotřebič je technicky poškozen.

Zbytek vody v myčce nadobí

Program ještě není ukončen

Rez na přiborech

Přibory nejsou odolné proti rezavění. Tvrdé ostří noží jsou méně odolná. Cizí rez

Odstránění

- ▶ Otevřete přívodní armaturu.
- ▶ 1. Odstráňte připojku vody.
- ▶ 2. Vyčistěte sítko v připojce vody.
- ▶ 3. Při otevření přívodu vody musí být průtok min. 10 l/min. Při menším průtoku nechte přetokovou armaturu vyteřit.
- ▶ Položte přívodní hadici bez přetlaku.
- ▶ Položte hadici pro odpadní vodu bez přetlaku.
- ▶ Namontujte kryt (viz nahotě).
- ▶ Vyčistěte šerpadlo odpadní vody (viz nahotě).
- ▶ Zavolejte zábezpečný servis (uvedte chybový údaj).
- ▶ Odpojte spotřebič ze sítk.
- ▶ Zapněte a zavřete spotřebič event. přešete program (viz pírušení programu).

Porucha

Mozné příčiny

Nadobí není aisté

Na nadobí jsou zbytky písku

Nadobí není aisté



Smrvy a šimouny

Nadobí není aisté

Mlékářské spalky (odstranitelné)

Mlékářské spalky, silnice jsou zarůžené/maané (nelze odstranit)

Zřmení umáčedných dítů částí nadobí

Odstránění

- ▶ Oddělte dítý nadobí od sate.
- ▶ Přitřte málo myčho prostředku
- ▶ Dozřujte udaje výrobce (myčho prostředku).
- ▶ Zvolte silnější program.
- ▶ Vyčistěte ostřikovací ramena (viz nahotě).
- ▶ Vyčistěte sítko, neřsoj nebo uzasazná.
- ▶ Ostřikovací ramena jsou békována.
- ▶ Nádobí udržte tak, aby se ostřikovací ramena mohla volně odážet.
- ▶ Přitřte větší/přitřte malé dávkování lšstoda
- ▶ Lšstido
- ▶ Použijte kombinovaný mycí prostředek má špatný sušící výkon
- ▶ Nastavení spotřebiče
- ▶ Nesprávne nastavené zmkčkování vody
- ▶ Chybí speciální síl
- ▶ Aktivování tlazního usšení (podle modelu).
- ▶ Nastavte správné zmkčkování zařízení. Dopřte speciální síl
- ▶ Použijte silnice odolné proti mytí v myčce nadobí.
- ▶ Použijte mycí prostředek beztlíci skto.
- ▶ Dodržujte udaje výrobce (myčho prostředku).
- ▶ Zřmení jsou nezavazadní: vylbidnou při dalších mycích procesech.

Ukončení programu ...

Správné uložení ...

Èbhem programu stisknřte po dobu cca 3 s tlačítko START (řesně), až všechny ukazatele zhasnou.

Zbyvatcí čas trvání programu k oděpaní zbytkové vody trvá cca 1 minuta.

Uspodřadte nádobí odolné proti rezavění (bez zbytků popyla, vosku, mazadního tuku, barvy, mastných zůstatků) na suché místo. Pokud je nadobí k obsluze a zkontrolujřte, zda se ostřikovací ramena mohou volně odážet.

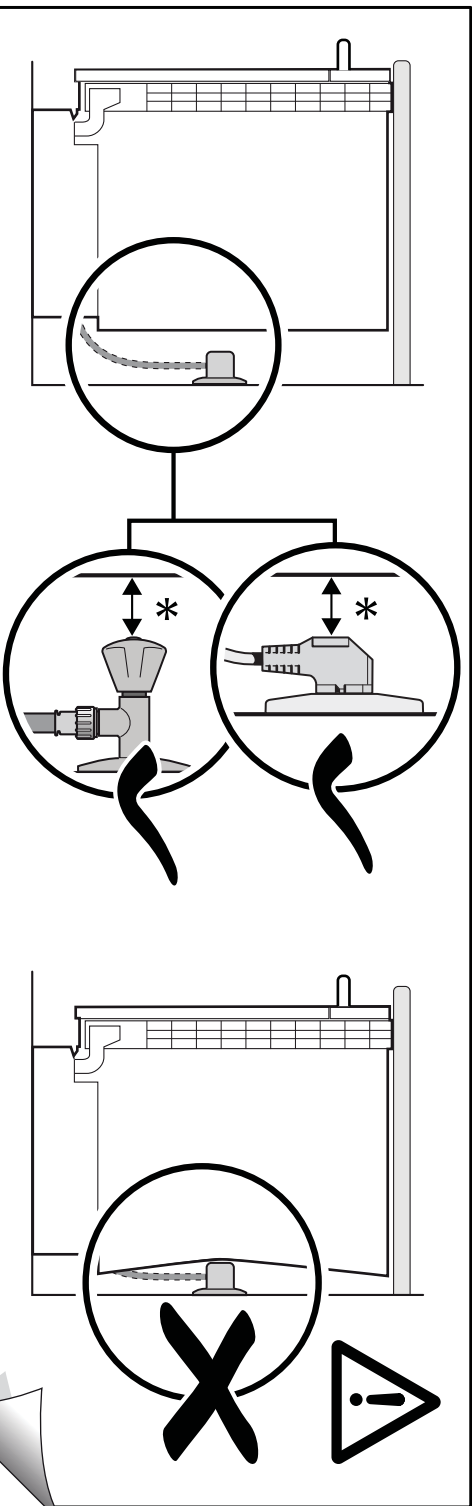

9000 905 744 (9305)

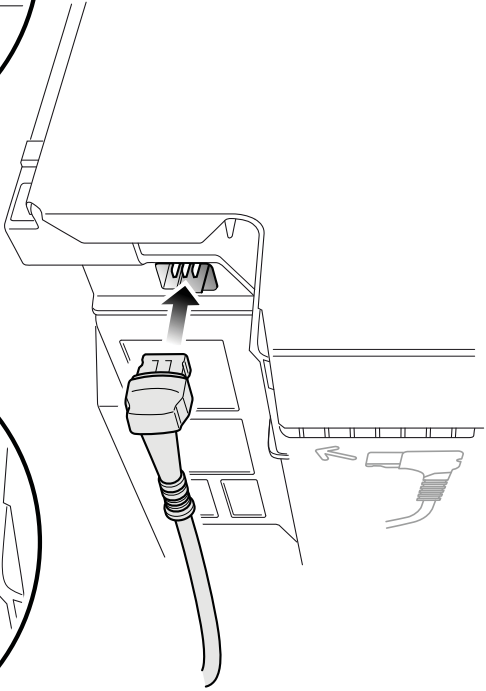
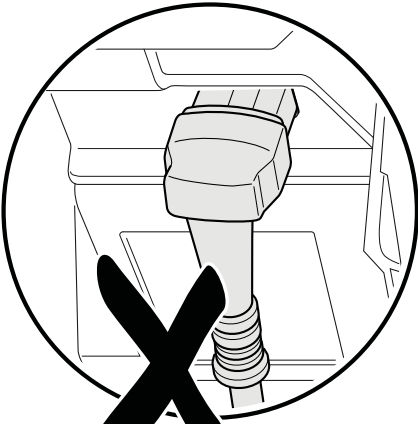
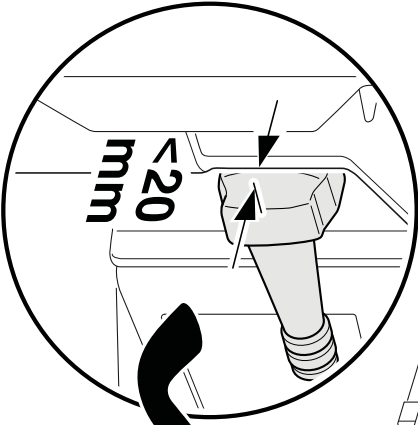



**Informační list dle nařízení Komise v přenesené pravomoci (EU)
č. 1059/2010**

Ochranná známka: Bosch
Identifikátor modelu: SMV25AX01E
Počet sad nádobí: 12
Energetická třída: A++
Spotřeba elektrické energie 258 kWh/rok, na základě 280 standardních mycích cyklů (napojení na studenou vodu) a spotřeby v režimech s nízkou spotřebou energie. Skutečná spotřeba energie závisí na způsobu používání spotřebiče.
Spotřeba energie standardního mycího cyklu: 0,90 kWh
Spotřeba energie ve vypnutém a zapnutém stavu: 0,10 W / 0,10 W
Spotřeba vody 2660 l/rok, na základě 280 standardních mycích cyklů. Skutečná spotřeba vody se bude odvíjet od způsobu používání spotřebiče.
Třída účinnosti sušení A na stupnici od G (nejnižší účinnost) po A (nejvyšší účinnost).
Standardní program (eco 50) je standardní mycí cyklus, ke kterému se vztahují informace na etiketě a informačním listu o tom, že tento program je vhodný k mytí běžně znečištěného nádobí a že se jedná o nejúčinnější program co se týká kombinované spotřeby energie a vody.
Délka programu standardního mycího cyklu: 210 min
Trvání režimu ponechání v zapnutém stavu: 0 min
Hlučnost: 48 db(A) re 1pW
Vestavný

Apr 4, 2017

Robert Bosch Hausgeräte GmbH. Postfach 83 01 01, 81701 München,
Germany

www.bosch-home.com

Záruční podmínky

společnosti BSH domácí spotřebiče s.r.o.

1. Záruka

Na tento výrobek je v souladu § 2113 a násl. zákona č. 89/2012 Sb., občanský zákoník, v platném znění, poskytována **záruka za jakost 24 měsíců** (dále jen „záruka“), která běží zpravidla od odevzdání výrobku zákazníkovi. Pokud byla sjednána delší záruka, řídí se tato speciálními pravidly.

Záruka 24 měsíců je poskytována pouze zákazníkovi spotřebiteli a jen na výrobek **k běžnému užívání v domácnosti**. Zákazníkovi podnikateli nebo jiné právnické osobě je poskytnuta 24 měsíční záruka za předpokladu, že se koupě netýká jeho podnikatelské činnosti (např. prádelna, ubytovací služby, restaurační zařízení apod.), způsob užívání je obdobný užívání v domácnosti a výrobek není prokazatelně přetěžován (kumulativně); v ostatních případech je poskytována záruka v délce 6 měsíců. Společnost BSH domácí spotřebiče s.r.o. si vyhrazuje právo omezit plnění záruky nad rámec 6 měsíců v případě, že bude zjevné, že spotřebič není provozován v souladu s výše uvedenými podmínkami.

2. Pořizovací doklad a záruční list

Základním průkazem práv zákazníka je **pořizovací doklad** (paragon, faktura, leasingová smlouva apod.). Pokud byl při prodeji vydán **záruční list**, je tento součástí výrobku s výrobním číslem uvedeným na přední straně tohoto záručního listu. Nedílnou součástí záručního listu je pořizovací doklad. Zákazník si ve vlastním zájmu pořizovací doklad i záruční list pečlivě uschová.

Bezplatný záruční servis je možno poskytnout jen v případě předložení pořizovacího dokladu nebo v případě prodloužené záruky i vyplněného záručního listu a vystaveného certifikátu, pokud byl vydán. Záruční list vyplňuje prodejce a je v zájmu zákazníka zkontrolovat správnost a úplnost uvedených údajů. Záruční list je platný pouze v originálu, na kopie nebude brán zřetel.

3. Uplatnění záruky

Zákazník má v rámci poskytnuté záruky právo na bezplatné, včasné a řádné odstranění reklamované vady výrobku, a to opravou, popřípadě – není-li to vzhledem k povaze (tzn. příčině i projevu) vady neúměrné – právo na výměnu výrobku nebo jeho vadné součásti. Za zákonem stanovených podmínek může být poskytnuta sleva na výrobku anebo může být výrobek vrácen.

Záruční oprava se vztahuje výhradně na vady, které vzniknou průkazně v době platné záruky. Takto vzniklé vady je oprávněn odstranit pouze **autorizovaný servis**. Uplatnit záruku může zákazník u autorizovaného servisu nebo v prodejně, kde byl výrobek zakoupen, a to bez zbytečného odkladu, nejpozději však do konce záruční doby. Zvolí-li zákazník jiný, než nejbližší autorizovaný servis, bude na něm, aby nesl v souvislosti s tím zvýšené náklady.

Autorizovaný servis posoudí oprávněnost reklamace a podle povahy vady výrobku rozhodne o způsobu řešení reklamace.

Seznam autorizovaných servisů je k dispozici na www.bosch-home.com/cz.

Doba, po kterou zákazník nemůže výrobek z důvodu vady používat, se do záruční doby nepočítá. O tuto dobu se záruční doba prodlužuje. Při výměně se **běh záruční doby** neobnovuje. Při opravě nedochází k běhu nové záruční doby týkající se opravené součásti či součástky.

Po provedení záruční opravy je autorizovaný servis povinen vydat zákazníkovi čitelnou kopii opravního listu. **Opravní list** slouží k prokazování práv zákazníka, proto je ve vlastním zájmu zákazníka před podpisem opravního listu zkontrolovat jeho obsah a kopii opravního listu pečlivě uschovat.

Zákazník je povinen poskytnout autorizovanému servisu **součinnost** k ověření existence reklamované vady a k jejímu odstranění (včetně odpovídajícího potřebného vyzkoušení nebo demontáže výrobku).

Při uplatnění reklamace předá zákazník **výrobek čistý** v souladu s hygienickými předpisy nebo obecnými hygienickými zásadami včetně všech jeho součástí a příslušenství, umožňujících takové ověření a odstranění vady. V případě, že výrobek nedodá kompletní a je-li kompletnost výrobku nezbytná k zjištění existence reklamované vady a/nebo k jejímu odstranění, běh lhůty k vyřízení reklamace začíná až dodáním chybějících součástí.

4. Neoprávněnost reklamace

Reklamacie není oprávněná v případech, vznikla-li závada nebo poškození:

- a) prokazatelně nesprávným užíváním výrobku (např. v rozporu s návodem, s pokyny uvedenými na obalu výrobku či v záručním listě, užíváním v rozporu s obecně známými pravidly užívání předmětného výrobku, provozem při nesprávném napájecím napětí, připojování na nedovolené zdroje proudu, užíváním zboží v nevhodných podmínkách – vlhko, prašnost, extrémní tvrdost vody apod.) anebo jiným nesprávným jednáním uživatele (např. neodbornou instalací či zapojením);
- b) prokazatelně nedovolenými zásahy do přístroje (konstrukční nebo jiná úprava, neodborná montáž), živelnou katastrofou nebo mechanickým poškozením výrobku;
- c) nese-li předložený záruční list zjevné známky provedených změn údajů nebo je-li na výrobku odlišné výrobní číslo od toho, jež je uvedeno v záručním listě;
- d) u estetických komponentů, nezajišťujících funkčnost výrobku z důvodu:
 - transportního poškození nebo přemístování (poškrábání, promáčknutí, praskliny, rozbitá skla a police apod.)
 - nefunkčních estetických komponentů jako jsou madla, skla, ovládací spínače apod., které jsou důsledkem běžného opotřebení
 - změny barvy plastových komponentů (jedná se o běžný fyzikálně chemický jev po čase používání)
 - vady spotřebních materiálů, u kterých je doba životnosti daná charakterem součástky (žárovky, vodní filtry, vzduchové, prachové filtry, uhlíkové filtry všeho druhu, akumulátory, baterie, apod.)
 - vady příslušenství a volitelné výbavy, způsobené nevhodnou manipulací nebo nepřiměřeným zacházením

Ze záručních oprav jsou vyloučeny případy běžné údržby nebo čištění, instalace, programování, kontroly parametrů výrobku.

5. Náhradní díly

Záruka na samostatně prodané náhradní díly výrobku je poskytována v délce 6 měsíců, a to za předpokladu jeho odborné instalace.

6. Pozáruční servis

V případě placené pozáruční opravy provedené autorizovaným servisem se poskytuje záruka v délce 24 měsíců.

7. Rozšířená záruka nad rámec zákona

U spotřebičů (pračky, myčky) sériově vybavených systémem **Aqua-Stop** (patent BSH) je výrobcem poskytnuta záruka na škody způsobené chybou tohoto systému. Na tyto škody je zákazníkovi spotřebiteli poskytnuta náhrada, a to po celou dobu životnosti spotřebiče. Vyloučena je náhrada škody v případě, kdy nebyl spotřebič zapojen do elektrického obvodu pod proudem.

8. Upozornění pro prodejce

Prodejce je povinen vyplnit správně a úplně záruční list v den prodeje výrobku. Při případné předprodejší reklamaci je třeba předložit řádně vyplněný reklamační protokol a pořizovací doklad (fakturu).

9. Ochrana osobních údajů

Osobní údaje zákazníka kupujícího budou použity výhradně k účelům pro zpracování objednávek a k případnému vyřízení záruky v souladu se zák. č. 101/2000 Sb., o ochraně osobních údajů.

10. Prohlášení o hygienické nezávadnosti výrobků

Všechny výrobky distribuované společností BSH domácí spotřebiče s.r.o. a přicházející do styku s potravinami splňují požadavky o hygienické nezávadnosti dle zákona č.258/2000 Sb., vyhlášky 38/2001 Sb. Toto prohlášení se vztahuje na všechny výrobky přicházející do styku s potravinami uvedené v aktuálním ceníku společnosti BSH domácí spotřebiče s.r.o.

Ujištění dovozce o vydání prohlášení o shodě

Vážený zákazníku,
dle § 13, odst.5 zákona č.22/1997 Sb. Vás ujišťujeme, že na všechny výrobky distribuované společností BSH domácí spotřebiče s.r.o. našim obchodním partnerům bylo vydáno prohlášení o shodě ve smyslu zákona č. 22/1997 Sb a nařízení vlády č. 17/2003 Sb., 616/2006 Sb. a 22/2003 Sb. a příslušných nařízení vlády. Toto ujištění dovozce o vydání prohlášení o shodě se vztahuje na všechny výrobky včetně plynových spotřebičů, které jsou obsaženy v aktuálním ceníku firmy BSH domácí spotřebiče s.r.o.

B/S/H/

Kontakt na servis domácích spotřebičů BOSCH

BSH domácí spotřebiče s.r.o.
Radlická 350
158 00 Praha 5

Příjem oprav
Tel.: +420 251 095 546
Email: **opravy@bshg.com**

Objednávky příslušenství a náhradních dílů
Tel.: +420 251 095 556
Email: **dily@bshg.com**

Zákaznické poradenství
Tel.: +420 251 095 555
Email: **bosch.spotrebice@bshg.com**

Aktuální informace o servisu naleznete na internetových stránkách **www.bosch-home.com/cz**.
Zde máte možnost sjednat opravu pomocí online formuláře.



Plne vstavaná umývačka,
SilencePlus
SMV25AX01E



BOSCH

sk Návod na použitie

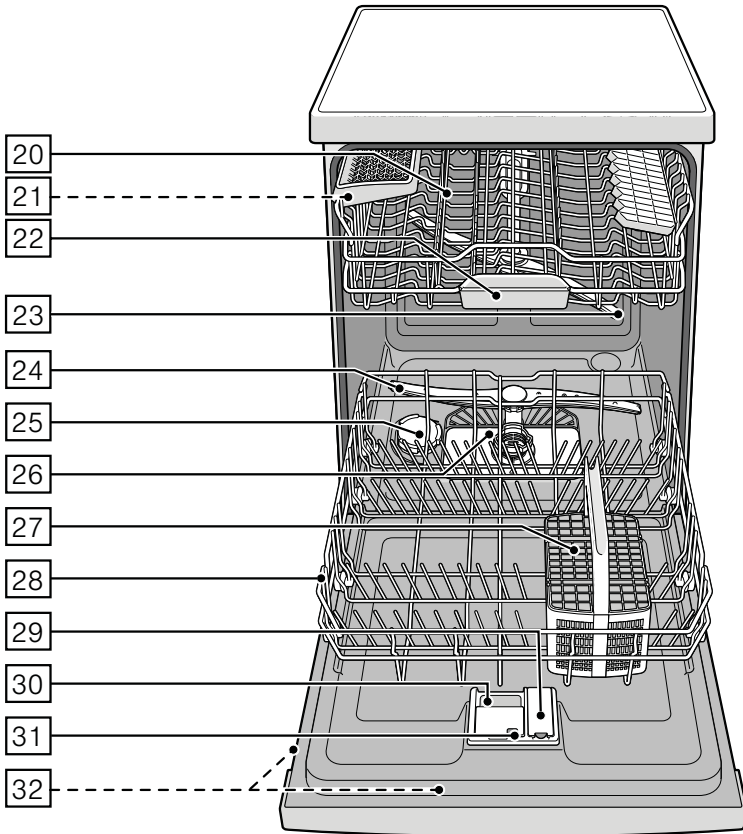
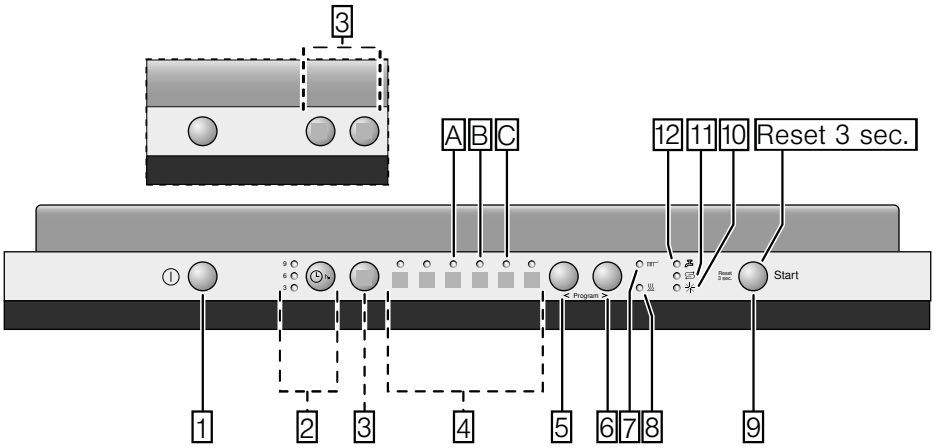

Obsah

 Použitie podľa určenia	4	 Riad	15
 Bezpečnostné pokyny	5	Nevhodný riad	15
Skor ako spotrebič uvediete do prevádzky	5	Poškodenie pohárov a riadu	15
Pri dodaní	5	Uloženie riadu	16
Pri inštalácii	6	Vyberanie riadu	16
V bežnej prevádzke	7	Šálky a poháre	16
Zablokovanie dvierok proti otvoreniu..	7	Hrnce	17
Pri poškodení	8	Kôš na príbory	17
Pri likvidácii	8	Etažer	17
 Ochrana životného prostredia .	10	Sklopné kolíky	18
Obal	10	Držiak malých dielov	18
Staré spotrebiče.	10	Polica na nože.	18
 Zoznámenie sa so spotrebičom	10	Úprava výšky koša.	18
Ovládací panel	10	 Umývací prostriedok	20
Vnútrotný priestor	11	Plnenie umývacieho prostriedku .20	
 Zariadenie na zmäkčovanie vody/ Špeciálna soľ	11	Kombinovaný umývací prostriedok	21
Nastavenie	12	 Prehľad programov	23
Tabuľka tvrdosti vody	12	Voľba programu	24
Použitie špeciálnej soli	13	Informácie pre testovací inštitút .24	
Použitie umývacích prostriedkov s obsahom soli	13	 Prídavné funkcie	24
Vypnutie ukazovateľa zmäkčovania vody	13	Úspora času (VarioSpeedPlus). .24	
 Leštidlo	14	Polovičná náplň.	24
Nastavenie množstva leštidla	14	Hygiena Plus	25
Vypnutie ukazovateľa doplnenia leštidla	15	Intenzívna zóna	25
		Extra sušenie.	25

 Obsluha spotrebiča	25
Programové údaje	25
AquaSenzor.	25
Zapnutie umývačky riadu	26
Optický ukazovateľ priebehu programu	26
Odložený štart	26
Koniec programu	27
Prerušenie programu	27
Predčasné ukončenie programu	27
Zmena programu	27
Intenzívne sušenie	28

 Čistenie a údržba	28
Celkový stav spotrebiča	28
Špeciálna soľ a leštadlo.	29
Filtre.	29
Ostrekovacie ramená	30

 Čo robiť v prípade poruchy? . 30	
Čerpadlo odpadovej vody.	31
Tabuľka porúch	32

 Zákaznícky servis	40
---	-----------

 Inštalácia a pripojenie	40
Rozsah dodávky	40
Bezpečnostné pokyny.	40
Dodanie	41
Technické údaje	41
Inštalácia.	41
Prípojka odpadovej vody.	41
Prípojka pitnej vody	42
Pripojenie k elektrickej sieti	42
Demontáž	43
Preprava	43
Zabezpečenie proti zamrznutiu (Vypustenie spotrebiča)	44

Použitie podľa určenia

- Tento spotrebič je určený iba pre domáce použitie.
- Používajte umývačku riadu iba v domácnosti a iba pre uvedený účel: iba na umývanie riadu určeného pre domácnosť.
- Táto umývačka riadu je určená pre použitie do maximálnej výšky 4000 m nad morom.



Bezpečnostné pokyny

Tento spotrebič môžu používať deti staršie ako 8 rokov a osoby so zníženými fyzickými, senzorickými alebo mentálnymi schopnosťami, iba pokiaľ sú pod dohľadom zodpovednej osoby alebo pokiaľ boli poučené o používaní spotrebiča a porozumeli rizikám, ktoré z používania vyplývajú.

Deti sa so spotrebičom nesmú hrať. Deti do 8 rokov a bez dohľadu zodpovednej osoby nesmú spotrebič čistiť a ani vykonávať jeho údržbu.

Deti mladšie ako 8 rokov by sa mali zdržiavať v bezpečnej vzdialenosti od spotrebiča a napájacieho kábla.

Skôr ako uvediete spotrebič do prevádzky

Pozorne si prečítajte návod na použitie a inštaláciu spotrebiča. Návod obsahuje dôležité informácie o inštalácii, použití a údržbe spotrebiča.

Všetky dokumenty si starostlivo uschovajte pre neskoršie použitie alebo pre prípadného ďalšieho majiteľa.

Pri dodaní

1. Ihneď prekontrolujte obalový materiál a umývačku riadu, či nedošlo k poškodeniu pri preprave. Ak je spotrebič poškodený, nezapínajte ho a kontaktujte vášho dodávateľa.
2. Likvidujte obalové materiály ekologickým spôsobom.
3. Obal a jeho časti nenechávajte deťom. Skladacie kartóny a obalové fólie môžu spôsobiť udusenie.

Pri inštalácii

- Po inštalácii sa ubezpečte, že zadná strana umývačky riadu nie je voľne prístupná (ochrana proti popáleniu pri kontakte s horúcim povrchom).
- Umiestnenie a pripojenie spotrebiča urobte podľa pokynov pre inštaláciu a podľa montážneho návodu.
- Pred inštaláciou odpojte umývačku riadu z elektrickej siete.
- Zabezpečte, aby uzemňovací systém elektrickej domovej inštalácie bol inštalovaný podľa predpisov.
- Elektrické podmienky pripojenia musia súhlasiť s údajmi na typovom štítku umývačky riadu [32].
- Ak je sieťový kábel poškodený, musí byť nahradený príslušným sieťovým káblom. Aby sa zabránilo prípadnému zraneniu, sieťový kábel je možné zakúpiť iba v zákazníckom servise.
- Ak sa má umývačka riadu zabudovať do vysokej skrinky, musí sa táto skrinka náležite upevniť.
- Ak bude umývačka riadu namontovaná pod alebo nad iné domáce spotrebiče, dodržujte informácie pre montáž v kombinácii s umývačkou riadu v montážnom návode príslušného spotrebiča.
- Aby bola zaručená bezchybná prevádzka všetkých spotrebičov, dodržujte tiež montážny návod pre spotrebič.
- Ak nie sú k dispozícii žiadne informácie alebo ak neobsahuje montážny návod žiadne zodpovedajúce pokyny, obráťte sa na výrobcov týchto spotrebičov a zistite, či môžete umývačku riadu namontovať nad alebo pod tieto spotrebiče.
- Ak nemôžete získať žiadne informácie od výrobcov, nesmiete umývačku riadu namontovať nad alebo pod tieto spotrebiče.
- Ak namontujete mikrovlnnú rúru nad umývačku riadu, môže dôjsť k poškodeniu mikrovlnnej rúry.

- Aby bola zaistená stabilita, inštalujte vstavané a integrované umývačky riadu iba pod súvislé pracovné dosky, ktoré sú zoskrutkované so susednými skrinkami.
- Neinštalujte spotrebič v blízkosti tepelných zdrojov (vyhrievacie telesá, zásobníky tepla, sporáky alebo iné spotrebiče produkujúce teplo) a neinštalujte ho pod varnú dosku.
- Dbajte na to, že na tepelných zdrojoch (napr. inštalácia vykurovania/inštalácia prívodu teplej vody) alebo horúcich častiach spotrebiča môže dôjsť k roztaveniu izolácie sieťového prívodu umývačky riadu. Nikdy neprivedte sieťový prívod umývačky riadu do kontaktu s tepelnými zdrojmi alebo horúcimi časťami spotrebiča.
- Po inštalácii umývačky riadu musí byť sieťová zástrčka voľne prístupná. (viď Pripojenie k elektrickej sieti).
- Pri niektorých modeloch: plastové puzdro na vodnej prípojke obsahuje elektrický ventil, v prívodnej hadici sa nachádza napájací kábel. Túto hadicu nerezte, neponárajte plastové puzdro do vody.

V bežnej prevádzke

Prečítajte si a dodržujte bezpečnostné pokyny a pokyny pre použitie na obaloch od umývacích prostriedkov a leštidiel.

Detská poistka (zablokovanie dvierok)*

Popis detskej poistky sa nachádza v zadnej časti návodu.

* podľa modelu

Pri poškodení

- Opravy a zásahy smie vykonávať iba odborník. Pre tento účel musí byť spotrebič odpojený z elektrickej siete. Vytiahnite sieťovú zástrčku a vypnite poistku. Vypnite prívod vody.
- Ak je spotrebič poškodený (trhliny, diery, vylomené tlačidlá) alebo sú poškodené jeho dvierka, spotrebič sa už nesmie uvádzať do prevádzky. Vytiahnite sieťovú zástrčku alebo vypnite poistku. Zatvorte prívod vody, zavolajte zákaznícky servis.

Pri likvidácii

1. Zamedzte ďalšiemu používaniu vyslúžených spotrebičov, aby nedošlo k neskorším úrazom.
2. Likvidujte obalové materiály ekologickým spôsobom.

Varovanie

Nebezpečenstvo úrazu!

- Aby ste predišli poraneniu spôsobenému napr. vplyvom zakopnutia o dvierka umývačky riadu, otvárajte umývačku riadu iba krátkodobo pre naplnenie alebo vytiahnutie riadu.
- Nože a iné kuchynské nástroje s ostrými špičkami musia byť uložené špičkami dole v košíku na príbory alebo musia byť umiestnené do vodorovnej polohy v polici na nože*.
- Neopierajte sa o otvorené dvierka spotrebiča, ani si na ne nesadajte.
- U voľne stojacich spotrebičov dbajte na to, aby koše neboli preplnené.
- Ak nestojí spotrebič vo výklenku a bočná stena je teda prístupná, musí sa z bezpečnostných dôvodov oblasť závesu dvierok z boku zakryť (nebezpečenstvo poranenia). Kryty zakúpite ako zvláštne príslušenstvo v zákazníckom servise alebo v špecializovaných predajniach.

* podľa modelu

⚠ Varovanie
Nebezpečenstvo výbuchu!
 Nedávajte do umývacieho priestoru žiadne rozpúšťadlá. Hrozí nebezpečenstvo výbuchu!

⚠ Varovanie
Nebezpečenstvo oparenia!
 Počas prevádzky spotrebiča otvárajte dvierka umývačky riadu opatrne. Hrozí nebezpečenstvo, že horúca voda vystriekne zo spotrebiča von.

⚠ Varovanie
Nebezpečenstvo pre deti!

- Používajte detskú poistku, ak je k dispozícii. Presný popis nájdete v zadnej časti návodu.
- Deti sa so spotrebičom nesmú hrať ani ho uvádzať do prevádzky.
- Zabráňte prístupu detí k uloženým umývacím prostriedkom a leštidlám. Tieto umývacie prostriedky môžu spôsobiť poleptanie v ústach, hrdle, v očiach alebo môžu viesť k uduseniu.
- Zabráňte prístupu detí k otvorenej umývačke riadu. Voda v umývacom priestore nie je pitná, mohla by ešte obsahovať zvyšky umývacieho prostriedku.
- Dbajte na to, aby deti nesiachali do záchytnej misky na tablety [22]. Malé prsty by sa mohli priškripnúť v zárezoch.
- Dbajte na to, aby sa pri otváraní a zatváraní dvierok vysoko zabudovaného spotrebiča deti nezachytili alebo neboli zovreté medzi dvierkami spotrebiča a dvermi spodnej skrine.
- Deti sa môžu v umývacom priestore spotrebiča zatvoriť (nebezpečenstvo udusenía) alebo sa dostať do iných nebezpečných situácií. U vyslúžených spotrebičov: spotrebič odpojte zo siete ťahaním za sieťovú zástrčku, prívodný kábel prestrihnite a zlikvidujte. Zámok dvierok zlikvidujte tak, aby sa dvierka už nedali zatvoriť.



Ochrana životného prostredia

Obal starých spotrebičov a vyslúžené spotrebiče samy o sebe obsahujú často ešte cenné a recyklovateľné materiály. Zlikvidujte jednotlivé diely rozdelené podľa druhov. O aktuálnych spôsoboch likvidácie sa, prosím, informujte u vášho odborného predajcu alebo na obecnom úrade.

Obal

Všetky plastové diely spotrebiča sú označené medzinárodne normovanou značkou (napr. „PS“ polystyrén). Pri likvidácii spotrebiča je vďaka tomu možné rozdelenie podľa druhov plastových odpadov. Dodržujte, prosím, bezpečnostné pokyny pod bodom „Pri dodaní“.

Staré spotrebiče

Dodržujte, prosím, bezpečnostné pokyny pod bodom „Pri likvidácii“.



Tento spotrebič je označený smernicou 2012/19/EU, ktorá sa týka elektrických a elektronických spotrebičov (waste electrical and electronic equipment - WEEE). Táto smernica udáva rámec pre spätný odber a recykláciu v celej EÚ.



Zoznámenie sa so spotrebičom

Vyobrazenie ovládacieho panela a vnútorného priestoru sa nachádza v prednej časti tohto návodu. Na jednotlivé pozície bude upozornené v texte.

Ovládací panel

- 1 Vypínač ZAP./VYP.
- 2 Odložený štart *
- 3 Prídavné funkcie **
- 4 Programy **
- 5 Tlačidlo <
- 6 Tlačidlo >
- 7 Ukazovateľ umývania
- 8 Ukazovateľ sušenia
- 9 Tlačidlo ŠTART
- 10 Ukazovateľ dopĺňania leštidla
- 11 Ukazovateľ dopĺňania soli
- 12 Ukazovateľ „Kontrola prívodu vody“

* podľa modelu

** počet podľa modelu

Vnútrotný priestor spotrebiča

- 20** Horný kôš na riad
- 21** Polica na nože *
- 22** Záchytná miska na tablety
- 23** Horné ostrekovacie rameno
- 24** Dolné ostrekovacie rameno
- 25** Zásobník špeciálnej soli
- 26** Filtre
- 27** Kôš na príbory
- 28** Dolný kôš na riad
- 29** Zásobník na leštadlo
- 30** Zásobník na umývací prostriedok
- 31** Uzatvárateľná zástrčka zásobníka umývacieho prostriedku
- 32** Typový štítok

* podľa modelu

**Zariadenie na
zmäkčovanie vody/
Špeciálna soľ**

Pre zabezpečenie dobrých výsledkov umývania umývačka riadu potrebuje mäkkú vodu, tzn. vodu, ktorá obsahuje málo vápnika, inak sa na nádobách a vnútornom priestore usadzujú biele vápenaté zvyšky. Vodu z vodovodu nad určitý stupeň tvrdosti vody je nutné pre prevádzku v umývačke riadu zmäkčiť, tzn. znížiť obsah minerálov. Toho docielite pomocou špeciálnej soli v zariadení, ktoré reguluje zmäkčovanie vody, ktorým je umývačka riadu vybavená. Nastavenie a potrebné množstvo soli je závislé od stupňa tvrdosti vody z vodovodu (viď tabuľka).

Nastavenie

Množstvo pridanej soli je nastaviteľné v 4 stupňoch, v závislosti od tvrdosti vašej vody. Rozsvietenie sa zodpovedajúce ukazovatele 0, 1, 2 alebo 3 (viď tabuľka). Stupeň nastavený zo závodu: 1.

1. Informujte sa vo vašej vodárni a zistite hodnotu tvrdosti vašej vody.
2. Nastavovanú hodnotu si zistíte v tabuľke tvrdosti vody.
3. Otvorte dvierka.
4. Zapnite tlačidlo ZAP./VYP.

5. Tlačidlo > držte stlačené a tlačidlo ŠTART stlačajte tak dlho, kým ukazovateľ sušenia a ukazovateľ doplnenia leštiaceho prostriedku blikajú.
6. Uvoľnite tlačidlá. Ukazovateľ doplnenia soli bliká a ukazovateľ "Kontrola prívodu vody" A svieti. (= Stupeň 1).

Zmena nastavenia:

1. Tlačte tlačidlo programu < kým nie je nastavený požadovaný stupeň.
2. Stlačte tlačidlo ŠTART . Ukazovatele 8 a 11 zhasnú. Nastavený stupeň sa uloží.
3. Zatvorte dvierka.

Tabuľka tvrdosti vody

Hodnota tvrdosti vody dH	Škála tvrdosti	mmol/l	Stupeň	<input type="radio"/>	<input type="radio"/>	<input type="radio"/>
				A	B	C
0-6	mäkká	0-1,1	0	<input type="radio"/>	<input type="radio"/>	<input type="radio"/>
7-16	stredná	1,2-2,9	1	<input checked="" type="radio"/>	<input type="radio"/>	<input type="radio"/>
17-21	tvrdá	3,0-3,7	2	<input checked="" type="radio"/>	<input checked="" type="radio"/>	<input type="radio"/>
22-35	tvrdá	3,8-6,2	3	<input checked="" type="radio"/>	<input checked="" type="radio"/>	<input checked="" type="radio"/>

Použitie špeciálnej soli

Doplnenie soli sa musí vždy urobiť bezprostredne pred zapnutím akéhokoľvek umývacieho programu. Tým sa dosiahne toho, že sa pretekajúci roztok soli okamžite spláchna a v umývačke riadu nemôže dôjsť ku korózii.

1. Otvorte skrutkovací uzáver zásobníka [25].
2. Naplňte zásobník vodou (nutné iba pri prvom uvedení do prevádzky).
3. Potom nasypete špeciálnu soľ (**žiadnu jedlú soľ alebo tablety**). Pritom sa voda vypudzuje a odteká.

Hneď ako sa na paneli rozsvieti ukazovateľ doplnenia soli [11] doplňte špeciálnu soľ.

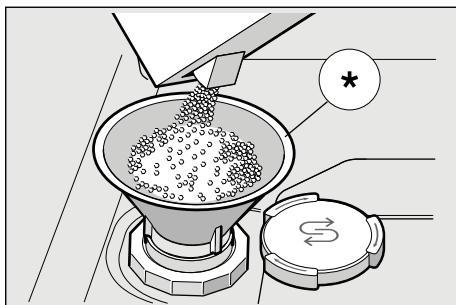

* podľa modelu

Použitie umývacích prostriedkov s komponentom soli

Pri použití kombinovaných umývacích prostriedkov s komponentom soli je možné všeobecne upustiť od špeciálnej soli až do tvrdosti vody 21°dH (37° fH, 26°Clarke, 3,7 mmol/l). Pri tvrdosti vody väčšej ako 21°dH je nutné použiť špeciálnu soľ.

Vypnutie ukazovateľa doplnenia soli/zmäkčovania vody

Ak vám ukazovateľ doplnenia soli [11] prekáža (napr. pri použití kombinovaných umývacích prostriedkov s komponentom soli), je možné ho vypnúť.

- Postupujte, ako je popísané pod bodom "Nastavenie zmäkčovacieho zariadenia" a nastavte hodnotu na 0. Ukazovateľ doplnenia soli a ukazovateľ zmäkčovania vody sú teraz vypnuté.

⚠ Pozor!

Nikdy neplňte umývací prostriedok do zásobníka na špeciálnu soľ. Zničíte tým zariadenie na zmäkčovanie vody.

Leštidlo

Hneď ako sa na paneli rozsvieti ukazovateľ doplnenia leštidla **[10]**, je ešte k dispozícii rezerva na 1-2 umývacie procesy.

Doplňte leštidlo.

Leštidlo je nutné pre leštenie skla a pre odstraňovanie škvŕn na nádobách. Používajte iba leštiace prípravky pre umývačky riadu používané v domácnosti.

Kombinované umývacie prostriedky s komponentom leštidla je možné používať iba do tvrdosti vody 21°dH (37° fH, 26° Clarke, 3,7 mmol/l). Ak je tvrdosť vody väčšia ako 21° dH, je nutné použiť leštidlo.

1. Otvorte zásobník **[29]** tak, že stlačíte a nadvihnete kryt zásobníka.

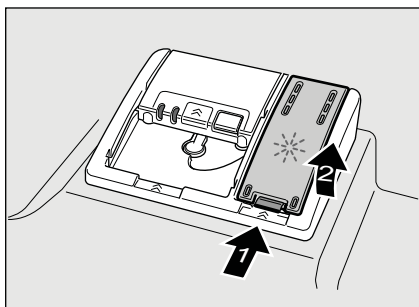

2. Opatrne dolejte leštidlo až po značku max na plniacom otvore.

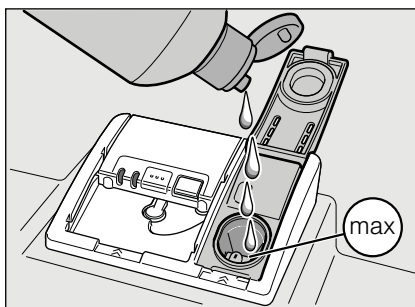

3. Zatvorte vrchnák, až počuteľne zacvakne.
4. Rozliate leštidlo utrite handričkou, aby pri budúcom umývacom procese nedošlo k nadmernej tvorbe peny.

Nastavenie množstva leštidla

Množstvo pridaného leštidla je nastaviteľné v 4 stupňoch. Rozsvietia sa zodpovedajúce ukazovatele 0, 1, 2 alebo 3 (viď tabuľka tvrdosti vody). Nastavené zo závodu: 2.

Množstvo leštidla zmeňte iba vtedy, ak na riade zostávajú šmuhy (nižší stupeň) alebo škvŕny od vody (nastavte vyšší stupeň).

1. Otvorte dvierka.
2. Zapnite tlačidlo ZAP./VYP. **[1]**.
3. Držte stlačené tlačidlo **> [6]** a tlačidlo ŠTART **[9]** tak dlho, kým nezačne blikať ukazovateľ sušenia **[8]** a ukazovateľ doplnenia soli **[11]**.
4. Tlačidlá pustite.
5. Stlačte tlačidlo **> [6]** toľkokrát, kým nezačne blikať ukazovateľ doplnenia leštidla **[10]**. Bliká a svieti ukazovateľ **[A]** a **[B]** (= stupeň 2).

Zmena nastavenia

1. Tlačte tlačidlo programu < ,
dokiaľ nie je nastavený želaný stupeň.
2. Stlačte tlačidlo ŠTART
Ukazovatele a
zhasnú. Nastavený stupeň sa uloží.
3. Zatvorte dvierka.

Vypnutie ukazovateľa doplňenia leštidla

Ak vám ukazovateľ doplnenia leštidla prekáža (napr. pri použití kombinovaného umývacieho prostriedku s komponentom leštidla), je ho možné vypnúť.

- Postupujte, ako je popísané pod bodom „Nastavenie množstva leštidla“ a nastavte stupeň 0.

Ukazovateľ doplnenia leštidla je teraz vypnutý.



Nevhodný riad

- Príbory a riad vyrobený z dreva.
- Chýlostivé dekoračné poháre, umeleckopriemyselný a starožitný riad. Tieto ozdoby nie sú odolné proti umývaniu v umývačkách riadu.
- Umeľohmotné diely, ktoré nie sú odolné proti teplu.
- Medený a cínový riad.
- Riad znečistený popolom, voskom, mazacím tukom alebo atramentom.

Hliníkové a strieborné diely majú pri umývaní sklon k zafarbeniu a vyblednutiu. Tiež niektoré druhy skla (napr. krištáľové nádoby) môžu byť po mnohých umývacích procesoch zakalené.

Poškodenie pohárov a riadu

Príčiny:

- Druh skla a spôsob výroby skla.
- Chemické zloženie umývacieho prostriedku.
- Teplota vody umývacieho programu.

Odporúčanie:

- Používajte iba poháre a porcelán, ktoré sú výrobcom označené ako vhodné pre umývanie v umývačkách riadu.
- Používajte umývací prostriedok, ktorý je označený ako šetrný k riadu.
- Po ukončení programu vytiahnite sklo a príbory z umývačky riadu čo najskôr.

Uloženie riadu

1. Odstráňte veľké zvyšky jedla. Predbežné umývanie pod tečúcou vodou nie je nutné.
2. Riad uložte tak, aby
 - stál spoľahlivo a nemohol sa prevrhnúť.
 - bol postavený otvorom dole.
 - vypuklé kusy alebo kusy s prehĺbením boli postavené šikmo, aby voda mohla odtekať.
 - nebránil otáčaniu obidvoch ostrekovacích ramien [23] a [24].

Veľmi malé kusy riadu by sa nemali v umývačke riadu umývať, pretože môžu ľahko vypadnúť z koša.

Vyberanie riadu

Aby sa zabránilo odkvapkávaniu kvapiek vody z horného koša na riad v dolnom koši, odporúča sa vyprázdňovať spotrebič zdola hore. Riad sa pri umývaní veľmi nahreje. Po ukončení programu preto nechajte riad vychladnúť, kým ho budete môcť dobre uchopiť.

Upozornenie

Po ukončení programu môžu byť vo vnútornom priestore spotrebiča ešte viditeľné kvapky vody. Na sušenie riadu to však nemá žiadny vplyv.

Šálky a poháre

Horný kôš na riad [20]



Upozornenie

Dbajte na to, aby nad záchytnou miskou na tablety [22] neboli žiadne kusy riadu. Tento riad môže zablokovať vrchnák zásobníka pre umývací prostriedok [30] a zabrániť tak jeho riadnemu otvoreniu.

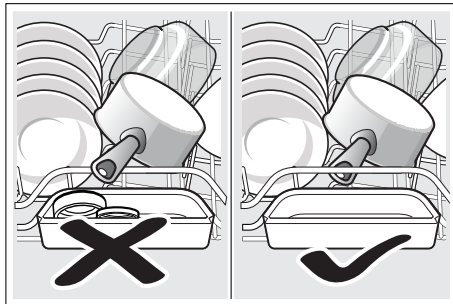

Hrnce

Dolný kôš na riad [28]

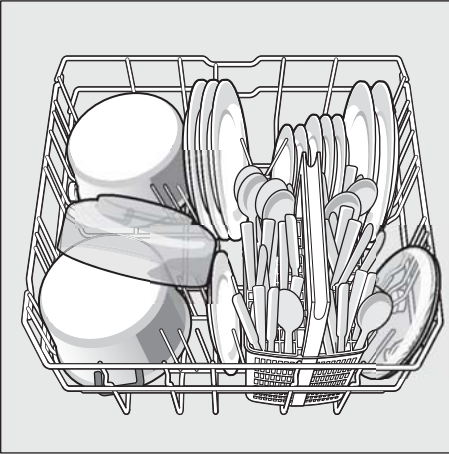

Tip

Silne znečistený riad (hrnce) by ste mali umiestniť do dolného koša. Z dôvodu silnejšieho prúdu vody získate lepší výsledok umývania.

Kôš na príbory

Príbory vždy umiestňujte ostrými špičkami dole.

Aby ste predišli poraneniu, pokladajte dlhé, ostré predmety a nože na policu na nože.

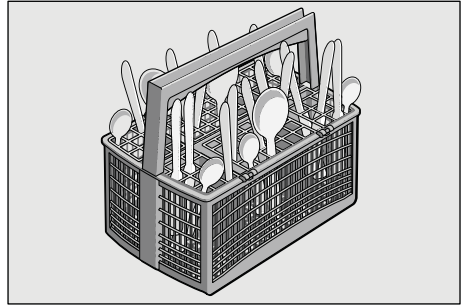

Etažér*

Etažér a priestor pod ním je možné využiť na umiestnenie malých tanierikov a pohárov alebo väčších príborov, ako napr. vareška alebo servírovacie príbory. Ak etažér nevyužijete, môžete ho ponechať vo zvislej polohe.

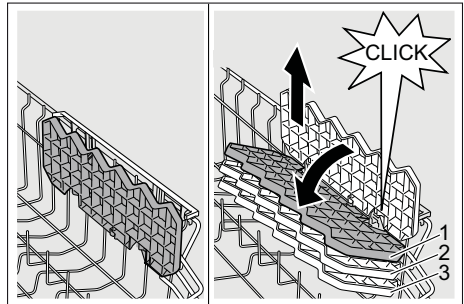

* Podľa modelu je možné trojaké nastavenie výšky. Najskôr nastavte etažér do zvislej polohy a posuňte smerom hore, potom ho nastavte jemne našikmo, posuňte do požadovanej výšky (1, 2 alebo 3) a nechajte počutelne zaklapnúť.

Sklopné kolíky *

* podľa modelu

Pre jednoduchšie usporiadanie hrncov, mís a pohárov je možné kolíky sklopit'.

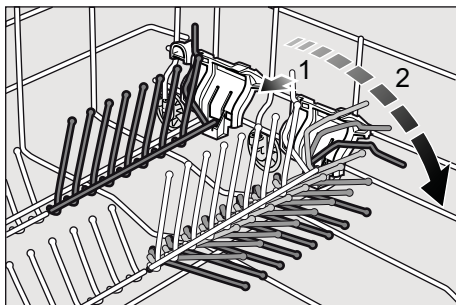

Držiak malých dielov *

* podľa modelu

Vďaka držiakom malých dielov je možné spoľahlivo pridržať ľahké umelohmotné diely, ako napr. tégliky, viečka atď.

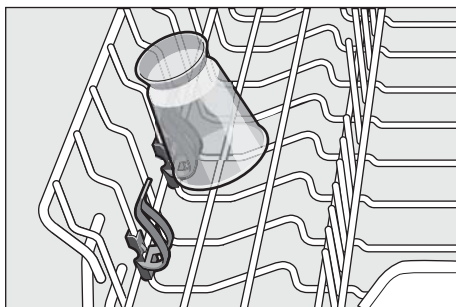

Polica na nože *

* podľa modelu

Dlhé nože a iné kuchynské potreby môžu byť umiestnené vo vodorovnej polohe.

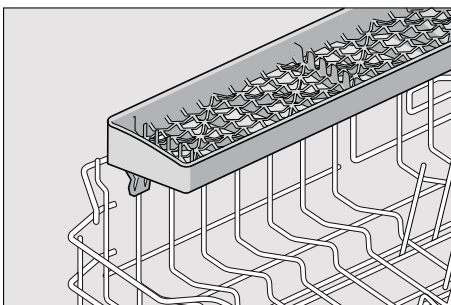

Úprava výšky koša *

* podľa modelu

Horný koš na riad [20] môže byť podľa potreby výškovo upravený, aby sa v hornom alebo dolnom koši uvoľnilo viac miesta pre uloženie väčších kusov riadu.

Výška spotrebiča 81,5 cm

	Horný koš	Dolný koš
Stupeň 1 max. ø	22 cm	30 cm
Stupeň 2 max. ø	24,5 cm	27,5 cm
Stupeň 3 max. ø	27 cm	25 cm

Výška spotrebiča 86,5 cm

	Horný koš	Dolný koš
Stupeň 1 max. ø	24 cm	33 cm
Stupeň 2 max. ø	26,5 cm	30,5 cm
Stupeň 3 max. ø	29 cm	28 cm

Horný kôš s postrannými páčkami

1. Vytiahnite horný kôš na riad [20].
2. Pre **spustenie** zatlačte postupne obe páčky vľavo a vpravo na vonkajších stranách koša smerom dovnútra. Držte pritom kôš pevne z boku za horný okraj, aby trhavým pohybom nespadol dole.

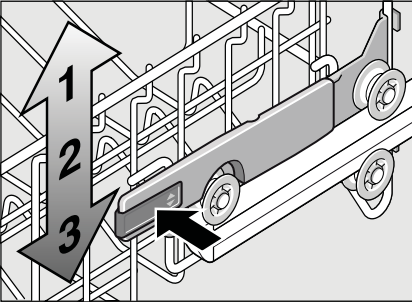

3. Na **zdvihnutie** uchopte kôš na bokoch na hornom okraji a zdvihnite ho smerom hore.
4. Skôr ako kôš opäť zasuniete, presvedčte sa, že leží na oboch stranách v **rovnakej výške**. Inak sa nedajú zavrieť dvierka umývačky riadu a horné ostrekovacie rameno nie je pripojené k cirkulácii vody.

Horný kôš s hornými a dolnými párami kolieskových ložísk

1. Vytiahnite horný kôš na riad [20].
2. Vytiahnite horný kôš a opäť ho umiestnite na horné (stupeň 3) alebo dolné (stupeň 1) kolieska.

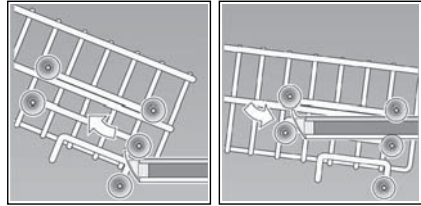

Umývací prostriedok

Môžete používať tablety, práškové alebo tekuté umývacie prostriedky určené na umývanie v umývačke riadu. V žiadnom prípade ale nepoužívajte prostriedky na ručné umývanie riadu. Podľa stupňa znečistenia je možné dávkovanie práškového alebo tekutého prostriedku individuálne prispôsobiť. Tablety obsahujú dostatočné množstvo účinných látok pre všetky umývacie úkony. Moderné účinné umývacie prostriedky používajú prevažne nízkoalkalickú receptúru s fosfátmi a enzýmami. Fosfáty viažu vápnik obsiahnutý vo vode. Enzýmy odbúravajú škrob a rozpúšťajú bielkoviny. Umývacie prostriedky sú iba zriedka bez fosfátov. Také umývacie prostriedky majú slabšiu schopnosť viazať vápnik a vyžadujú väčšie dávkovanie. Pre odstránenie farebných škvŕn (napr. čaj, kečup), sa väčšinou používajú bielidlá na báze kyselíka.

Upozornenie

Pre dobrý výsledok umývania bezpodmienečne dodržujte pokyny na obale umývacích prostriedkov. V prípade ďalších otázok vám odporúčame obrátiť sa na linku poradne výrobcov umývacích prostriedkov.

⚠ Varovanie – Prečítajte si a dodržujte bezpečnostné pokyny, a pokyny pre použitie na obaloch od umývacích prostriedkov a leštidiel.

Plnenie umývacieho prostriedku

1. Ak je zásobník pre umývacie prostriedok [30] ešte uzatvorený, stlačte uzatváraciu zástrčku [31], aby ste zásobník otvorili. Nasypťe umývacie prostriedok iba do suchého zásobníka [30] (vloďte tabletu priečne, nie na výšku). Dávkovanie: postupujte podľa pokynov výrobcu na obale. Rozdelenie dávkovania v zásobníku pre umývacie prostriedok [30] vám pritom pomôže naplniť správne množstvo práškového alebo tekutého umývacieho prostriedku. Pri bežnom znečistení obvykle stačí 20 ml - 25 ml. Pri použití tabliet stačí jedna tableta.

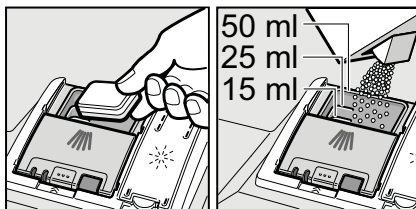

2. Veko zásobníka na umývací prostriedok zatvárajte posunutím hore, kým uzáver zacvakne.

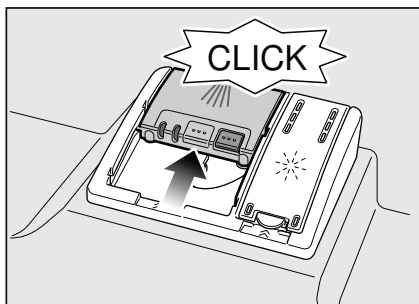

Zásobník na umývací prostriedok sa v závislosti od programu automaticky otvorí v optimálnom časovom okamihu. Práškový alebo tekutý umývací prostriedok sa v umývacom priestore postupne rozpustí. Tableta spadne do záchytnej misky, kde sa postupne rozpustí.

Tip

U málo znečisteného riadu stačí obvykle trochu menšie množstvo umývacieho prostriedku ako je uvedené.

Kombinovaný umývací prostriedok

Okrem bežných umývacích prostriedkov (samostatné) sa ponúka rad produktov s prídavnými funkciami. Tieto produkty obsahujú okrem umývacieho prostriedku tiež leštidlo a soľ (3v1) a v závislosti od kombinácií (4v1,5v1 atď.) ešte ďalšie prídavné komponenty, ako napr. ochrana skla alebo lesk riadu z nehrdzavejúcej ocele.

Kombinované umývacie prostriedky pôsobia iba do určitého stupňa tvrdosti vody (obvykle 210 dH). Ak je táto medza prekročená, je potrebné pridať soľ a leštidlo. Hneď ako sa používajú kombinované umývacie prostriedky, prispôbi sa umývací program automaticky tak, aby bol vždy docielený najlepší výsledok umývania a sušenia.

⚠ Varovanie – Do záchytnej misky na tablety [22] nedávajte **žiadne** drobné kusy riadu na umývanie, inak zabránite rovnomernému rozpúšťaniu tablety.

⚠ Varovanie – Ak chcete po spustení programu pridať ďalší riad, **nepoužívajte** záchytnú misku









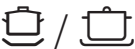

na tablety [22] ako rukoväť horného koša. Mohla by sa v nej už nachádzať tableta a vy by ste prišli do kontaktu s čiastočne rozpustenou tabletou.

Upozornenie

- Optimálnych výsledkov umývania a sušenia docielite použitím samostatných umývacích prostriedkov v spojení s oddeleným použitím soli a leštidla.
- U krátkych programov nemôžu tablety vplyvom rozdielneho spôsobu rozpúšťania dosiahnuť úplné umývacie schopnosti a môžu tu zostať aj nerozpustené zvyšky umývacieho prostriedku. Pre tieto programy sú vhodnejšie umývacie prostriedky v práškovom prevedení.
- Pri programe „Intenzívny“ (u niektorých modelov) postačí jedna tableta. Pri použití práškových umývacích prostriedkov môžete navyše trochu umývacieho prostriedku rozsypať na vnútornú stranu dvierok spotrebiča.
- Aj v prípade, že svieti ukazovateľ doplnenia leštidla alebo soli, beží umývací program pri použití kombinovaných umývacích prostriedkov bez problémov.
- Pri použití umývacích prostriedkov s ochranným obalom rozpustným vo vode: uchopte obal suchými rukami a vložte umývací prostriedok do celkom suchého zásobníka na umývací prostriedok, v opačnom prípade môže dôjsť k zlepeniu.
- Ak chcete prejsť z kombinovaných umývacích prostriedkov na samostatné umývacie prostriedky, dbajte na to, aby zariadenie na zmäkčovanie vody a množstvo leštidla boli nastavené na správnu hodnotu.

Prehľad programov

V tomto prehľade je zobrazený max. možný počet programov. Príslušné programy a ich usporiadanie, si prosím, zistite na vašom ovládacom paneli.

Druh riadu	Druh znečistenia	Program	Možné prídavné funkcie	Priebeh programu
hrnce, panvice, nechúlostivý riad a príbory	silne príľnavé, pripečené alebo zaschnuté zvyšky jedál obsahujúce škrob alebo bielkoviny	 / 	všetky	Predumytie Umývanie 70° Medziumytie Leštenie 65° Sušenie
		 / 	všetky	Predumytie Umývanie 65° Medziumytie Leštenie 65° Sušenie
zmiešaný riad a príbory	mierne zaschnuté zvyšky jedál bežných v domácnosti	 / 	všetky	Predumytie Umývanie 65° Medziumytie Leštenie 65° Sušenie
		 / eco	všetky	Predumytie Umývanie 50° Medziumytie Leštenie 65° Sušenie
chúlostivý riad, príbory, tepelné chúlostivé plasty a poháre	málo príľnavé, čerstvé zvyšky jedál	 / 	Intenzívna zóna Úspora času Polovičná náplň Extra sušenie	Predumytie Umývanie 40° Medziumytie Leštenie 60° Sušenie
zmiešaný riad a príbory	mierne zaschnuté zvyšky jedál bežných v domácnosti	1h 65°	Extra sušenie	Umývanie 60° Medziumytie Leštenie 65°
všetky druhy riadu	studené opláchnutie, medziumývanie	 / 	žiadne	Predumytie

Voľba programu

Podľa typu riadu a stupňa jeho znečistenia si môžete zvoliť vhodný program.

Informácie pre skúšobné ústavy

Testovací inštitút prijíma informácie pre porovnávacie testy (napr. podľa EN60436). Ide pritom o podmienky pre vykonávanie testov, nie však o výsledky alebo hodnoty spotreby. Otázky e-mailom na: dishwasher@test-appliances.com Pri otázkach uvádzajte číslo spotrebiča (E-č.) a výrobné číslo (FD), ktoré nájdete na typovom štítku  na dverkách spotrebiča.

P+ Prídavné funkcie

* podľa modelu
Prídavné funkcie sú nastaviteľné pomocou tlačidla prídavných funkcií .

Úspora času (VarioSpeedPlus) *

Pomocou funkcie „Úspora času“ je možné skrátiť čas umývania o cca 20 % až 66 %, a to v závislosti od zvoleného programu oplachovania. Aby boli zaistené optimálne výsledky umývania a sušenia v priebehu umývania pri zvolenej funkcii Úspora času, je zvýšená spotreba vody a elektrickej energie.

Polovičná náplň *

Ak máte na umývanie iba malé množstvo riadu (napr. poháre, šálky, taniere), môžete zapnúť „polovičnú náplň“. Ušetrí sa tak voda, energia aj čas. Pre umývanie nadávkujte do zásobníka pre umývacie prostriedky trochu menej umývacieho prostriedku ako sa odporúča pri kompletnom naplnení spotrebiča.

HygienePlus *

S touto funkciou sa zvýši a extrémne dlho udržuje teplota, aby sa získal definovaný dezinfekčný výkon. Pribežným používaním tejto funkcie sa dosiahne vyšší stav hygieny. Táto prídavná funkcia je ideálna napr. na umývanie dosiek na krájanie alebo dojčenských fliaš.

Intenzívna zóna *

Dokonalá funkcia pre zmiešané naplnenie umývačky. Silne znečistené hrnce a panvice môžete v dolnom koši umývať s bežne znečisteným riadom v hornom koši. Zosilní sa prúd vody v dolnom koši, ľahko sa zvýši teplota vody.

Extra sušenie *

Zvýšením teploty behom procesu oplachovania a predĺžením fázy sušenia sa docieli toho, že aj umelohmotné diely sa lepšie vysušia. Spotreba energie sa mierne zvýši.

Obsluha spotrebiča
Programové údaje

Programové údaje (hodnoty spotreby spotrebiča) nájdete v krátkom návode. Vzťahujú sa na normálne podmienky a hodnotu tvrdosti vody 2. Rozdielne ovplyvňujúce faktory, ako napr. teplota vody alebo tlak v potrubí, môžu viesť k odchýlkam.

AquaSensor *

* podľa modelu
AquaSensor je optické meracie zariadenie (fotobunka), ktorým sa meria zakalenie umývacej vody. Aktivácia AquaSensora prebieha podľa programu. Ak je AquaSensor aktívny, „čistá“ umývacia voda sa môže presunúť do nasledujúceho umývacieho kúpeľa a spotreba vody sa zníži o 3-6 litrov. Ak je stupeň zakalenia vyšší, voda bude odčerpaná a nahradená čistou vodou. V automatických programoch sa navyše teplota vody a doba chodu prispôbiť stupňu znečistenia.

Zapnutie umývačky riadu

1. Otvorte úplne prívod vody.
2. Zatvorte dvierka.
3. Zapnite vypínač ZAP./VYP. 1. Ukazovateľ programu Eco 50° bliká. Tento program zostane zvolený, ak zvolíte iný program stlačením tlačidla < 5 alebo tlačidla > 6.
4. Stlačte tlačidlo ŠTART 9.
5. Ukazovateľ umývania svieti. Program sa spustí.

Upozornenie

K prevážke umývačky riadu:

Z ekologických dôvodov bude pri každom spustení spotrebiča prednastavený program Eco 50 °. Šetrí sa prírodné zdroje a v neposlednom rade vaša peňaženka.

Program Eco 50° je najmä

šetrný k životnému prostrediu.

Podľa nariadenia EÚ 1016/2010 ide o „štandardný program“, ktorý najefektívnejšie využíva štandardný umývací cyklus pre umývanie bežne znečisteného riadu v kombinácii spotreby energie a vody určenej pre umývanie riadu.

Optický ukazovateľ priebehu programu *

* podľa modelu

Počas priebehu programu sa na podlahe, pod dvierkami umývačky riadu, zobrazí svetelný ukazovateľ. Dvierka umývačky otvorte až vtedy, keď svetelný ukazovateľ na podlahe už nie je viditeľný.

Pri výškovom zabudovaní s uzatvárajúcou čelnou stranou nábytku v jednej rovine nie je svetelný ukazovateľ viditeľný.

Odložený štart*

*podľa modelu

Štart programu môžete odložiť o 3, 6 alebo 9 hodín.

1. Zapnite tlačidlo ZAP./VYP. 1.
2. Stlačte toľkokrát tlačidlo odloženého štartu 2, dokiaľ sa nerozsvieti zodpovedajúci ukazovateľ 3h, 6h alebo 9h.
3. Stlačte tlačidlo ŠTART 9. Odložený štart je aktivovaný.
4. Pre zrušenie odloženého štartu stlačte toľkokrát tlačidlo 2, kým žiadny ukazovateľ 3, 6 alebo 9 hodín už nesvieti. Až do spustenia programu môžete voľbu ľubovoľne meniť.

Koniec programu

Program je ukončený, ak nesvietia obidva ukazovatele [8] alebo [7]. Ukončenie programu sa signalizuje aj akusticky signalizačným tónom. Signalizačný tón možno nastaviť v 4 stupňoch. Podľa tohto svieti 0, 1, 2 alebo 3 ukazovatele (pozri tabuľku tvrdosti vody). Vo výrobe nastavený stupeň: 2. Túto funkciu možno zmeniť takto:

1. Otvorte dvierka.
2. Zapnite vypínač ZAP./VYP. [1].
3. Tlačidlo > [6] držte stlačené a tlačidlo ŠTART [9] stláčajte tak dlho, kým ukazovateľ sušenia [8] a ukazovateľ doplnenia leštidla [11] blikajú.
4. Tlačidlá pustite.
5. Tlačidlo > [6] stláčajte dovtedy, kým ukazovatele doplnenia soli [11] a doplnenia leštidla [10] blikajú.
6. Tlačidlá pustite.
Ukazovatele doplnenia [11] a [10] blikajú a ukazovatele [A] a [B] svietia (= stupeň 2). Nastavený signalizačný tón zaznie.

Zmena nastavenia:

1. Tlačidlo < [5] stláčajte dovtedy, kým bude nastavený želaný stupeň.
2. Stlačte tlačidlo ŠTART [9].
Ukazovatele zhasnú.
Nastavený stupeň je uložený.
3. Zatvorte dvierka.

Upozornenie

Z dôvodu úspory energie sa umývačka riadu po ukončení programu automaticky vypne.

Prerušenie programu

1. Otvorte dvierka.
2. Vypnite tlačidlo ZAP./VYP. [1].
Svetelné ukazovatele zhasnú.
Program zostane uložený v pamäti.
Ak boli pri teplovodnej prípojke alebo zohriatej umývačke riadu otvorené dvierka umývačky riadu, nechajte dvierka najprv niekoľko minút privreté, a až potom ich zatvorte. Inak sa vplyvom expanzie (pretlaku) môžu samovoľne otvoriť dvierka spotrebiča alebo zo spotrebiča môže unikáť voda.
3. Pre pokračovanie programu opäť zapnite tlačidlo ZAP./VYP. [1].
4. Zatvorte dvierka.

Zrušenie programu (Reset)

1. Otvorte dvierka.
2. Cca 3 sekundy držte stlačené tlačidlo ŠTART [9] dokiaľ nezhasnú všetky ukazovatele.
3. Zatvorte dvierka.
Zostávajúci priebeh programu až do odčerpania zvyšnej vody trvá cca 1 minútu.

Zmena programu

Po stlačení tlačidla ŠTART [9] zmena programu nie je možná.

Zmena programu je možná iba pomocou zrušenia programu (Reset).

Intenzívne sušenie

Pre dosiahnutie lepšieho výsledku sušenia pracuje umývačka riadu s vyššou teplotou. Pri tom sa môže nepatrne zvýšiť doba trvania programu. (Pozor pri chúlостivých častiach riadu!)

1. Zatvorte dvierka.
2. Zapnite tlačidlo ZAP./VYP. [1].
3. Tlačidlo > [6] držte stlačené a tlačidlo ŠTART [9] stláčajte tak dlho, kým ukazovateľ sušenia [8] a ukazovateľ dopĺňania leštidla [11] blikajú.
4. Tlačidlá pustite.
5. Tlačidlo > [6] stláčajte dovtedy, kým ukazovateľ dopĺňania soli [11] a ukazovateľ "Kontrola prívodu vody" [12] blikajú.
6. Tlačidlá pustite. Ukazovatele [11] a [12] blikajú.

Zmena nastavenia:

1. Tlačidlo < [5] stláčajte dovtedy, kým ukazovateľ tlačidla [A] („intenzívne sušenie zapnuté“) svieti.
2. Stlačte tlačidlo ŠTART [9]. Ukazovatele zhasnú. Nastavenie je uložené.
3. Zatvorte dvierka.



Čistenie a údržba

Pravidelná kontrola a údržba vášho spotrebiča pomáha zabrániť poruchám. Šetrí to čas a predchádza sa tým problémovými situáciami.

Celkový stav spotrebiča

- Prekontrolujte ostrekovacie rameno z hľadiska usadenín mastnoty a vodného kameňa. Ak také usadeniny nájdete, potom:
- Naplňte príslušný zásobník umývacím prostriedkom pre umývačky. Spustíte programom spotrebič bez riadu s programom s najvyššou umývacou teplotou.

Pre čistenie spotrebiča používajte iba čistiace prostriedky vhodné špeciálne pre umývačky riadu.

V zákaznickom servise (pozrite zadnú stranu) si môžete zakúpiť vhodné čistiace a ošetrovacie prostriedky.

- Aby si váš spotrebič dlhšie zachoval výkonnosť, čistite ho pravidelne pomocou špeciálneho čistiaceho prostriedku pre umývačky riadu.
- Aby tesnenie dvierok zostalo vždy hygienicky čisté, čistite ho pravidelne vlhkou handričkou s trochou umývacieho prostriedku.
- Pri dlhšom odstavení nechajte dvierka trochu pootvorené, aby sa nemohol tvoriť nepríjemný zápach.

Nikdy nepoužívajte pre čistenie vašej umývačky riadu parné čističe. Výrobca nezodpovedá za eventuálne následné škody.

Utierajte pravidelne čelnú stranu spotrebiča a panel navlhčenou handričkou s trochou umývacieho prostriedku.

Nepoužívajte hubky s hrubým povrchom a drhnúce čistiace prostriedky, môžu totiž spôsobiť poškriabanie povrchu spotrebiča. U spotrebičov z nehrdzavejúcej ocele: vyhnite sa používaniu nasiakavých handričiek alebo ich pred prvým použitím niekoľkokrát dôkladne vyperte, aby sa zabránilo korózii.

⚠ Varovanie – Ohrozenie zdravia

Nikdy nepoužívajte iné čistiace prostriedky, napr. čistiace prostriedky obsahujúce chlór!

Špeciálna soľ a leštidlo

- Kontrolujte ukazovatele doplnenia [11] a [10].
V prípade potreby doplňte soľ alebo leštidlo.

Filtre

Filtre [26] zachytávajú pred čerpadlom hrubé nečistoty v umývacej vode. Tieto nečistoty môžu filtre upchať. Systém filtrov sa skladá z hrubého filtra, plochého a jemného filtra a mikrofiltra.

1. Prekontrolujte filtre po každom umývaní z hľadiska zvyškov pokrmov.
2. Odskrutkujte filtrový valec podľa vyobrazenia a vytiahnite systém filtrov.

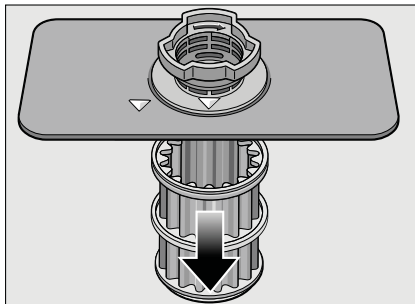
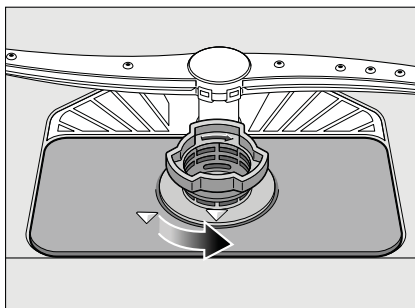

3. Odstráňte prípadné zvyšky potravín a vyčistite filtre pod tečúcou vodou.
4. Namontujte späť filtre v opačnom poradí a dbajte na to, aby po zatvorení boli označenia šípkami oproti sebe.

sk Čo robiť v prípade poruchy?

Ostrekovacie ramená

Vodný kameň a nečistoty z umývacej vody môžu zablokovat' dýzy a uloženie ostrekovacích ramien [23] a [24].

1. Kontrolujte, či nie sú výstupné dýzy ostrekovacieho ramena upchaté.
2. Odskrutkujte horné ostrekovacie rameno [23].
3. Vytiahnite spodné ostrekovacie rameno [24] smerom hore.

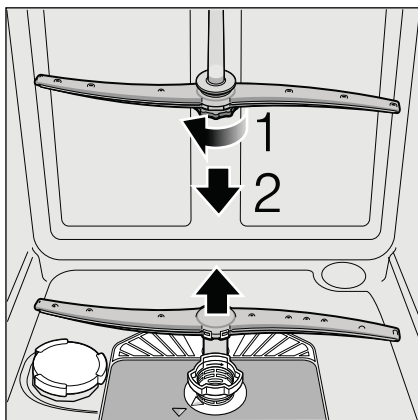

4. Vyčistite ostrekovacie ramená pod tečúcou vodou.
5. Nasad'te naspäť ostrekovacie ramená zacvaknutím alebo priskrutkovaním.

? Čo robiť v prípade poruchy?

Podľa skúseností je možné odstrániť poruchy, ktoré sa vyskytujú v bežnej prevádzke, svojpomocne. To zabezpečí, že máte spotrebič opäť rýchlo k dispozícii. V nasledujúcom prehľade nájdete možné príčiny chybových hlásení a pomocné pokyny pre ich odstránenie.

Upozornenie

Pokiaľ sa spotrebič počas umývania riadu z neznámych dôvodov zastaví alebo sa nespustí, aktivujte najprv funkciu Predčasné ukončenie programu (Reset). (Vid' kapitola „Obsluha spotrebiča“)

⚠ Varovanie – Nezabudnite: opravy môžu vykonávať iba odborníci. Ak je nutná výmena niektorej súčasti, dbajte na to, aby boli použité iba originálne náhradné diely. Neodbornými opravami alebo nepoužitím náhradných dielov môžu pre používateľa vzniknúť značné škody a nebezpečenstvo.

Čerpadlo odpadovej vody

Veľké zvyšky jedál alebo cudzie telesá nezachytené filtermi môžu zablokovať čerpadlo odpadovej vody. Umývací voda potom stojí nad filterom.

⚠ Varovanie – Nebezpečenstvo porazenia!

Pri čistení čerpadla odpadovej vody dbajte na to, aby ste sa nezranili o sklenené črepiny alebo špicaté predmety.

V tomto prípade:

1. Vždy najprv odpojte spotrebič z elektrickej siete.
2. Vytiahnite horný kôš [20] a dolný kôš [28].
3. Vytiahnite filtre [26].
4. Vyčerpajte vodu, event. si vezmite na pomoc umývaciu hubku.
5. Pomocou lyžice vypáčte biely kryt čerpadla (ako je vyobrazené). Uchopte kryt za predel a nadvihnite ho šikmo dovnútra. Kryt kompletne vytiahnite.

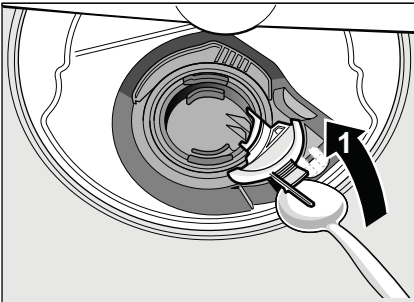

6. Prekontrolujte, či v obežnom kolese nie sú cudzie telesá.
7. Umiestnite kryt do pôvodnej polohy a zatlačte ho smerom dole, dokiaľ nezaskočí.

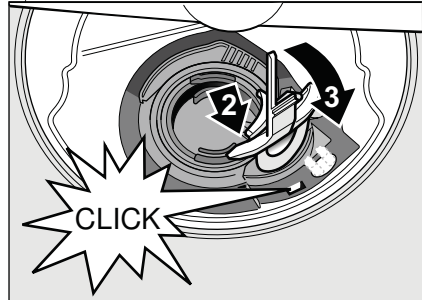

8. Namontujte filtre.
9. Vložte naspäť koše.

Tabuľka porúch

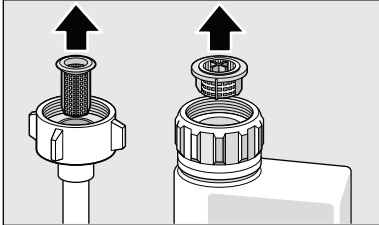
Porucha	Príčina	Odstránenie
Svieti ukazovateľ "Kontrola prívodu vody" [12] .	Prívodná hadica je prelomená. Položte prírodnú hadicu bez prelomenia.	
	Uzavretý prívod vody.	Otvorte prívod vody.
	Prívod vody je zaseknutý alebo zanesený vodným kameňom.	Otvorte prívod vody. Pri otvorení prívodu vody musí byť prietok min. 10 l/min.
	Filter v prívide vody je upchatý.	Vypnite spotrebič. Vytiahnite zástrčku spotrebiča. Zatvorte prívod vody. Odskrutkujte prípojku vody.
		
		Vyčistite filter v prívodnej hadici. Naskrutkujte späť prípojku vody. Skontrolujte na tesnosť. Zaisťte elektrické napájanie. Zapnite spotrebič.
	Filtere [26] sú znečistené alebo upchaté.	Vyčistite filtre. (vid' Čistenie a údržba).
	Hadica odpadovej vody je upchatá alebo pokrútená.	Položte prírodnú hadicu bez prelomenia, prípadne odstráňte zvyšky.
	Sifónová prípojka je ešte zatvorená.	Prekontrolujte prípojku na sifón a prípadne ju otvorte.
	Čerpadlo odpadovej vody je upchaté alebo kryt čerpadla odpadovej vody je voľný.	Kryt správne zabezpečte zaskočením. (vid' Čerpadlo odpadovej vody)
Bliká ukazovateľ „Kontrola prívodu vody“ [12] .	Pravdepodobne došlo k technickej poruche.	Vypnite spotrebič pomocou vypínača ZAP./VYP. [1] . Po krátkej dobe spotrebič znova pustite. Ak by sa problém vyskytol znova, zatvorte prívod vody, vytiahnite sieťovú zástrčku a zavolajte zákaznícky servis.
Bliká ukazovateľ doplnenia soli [11] .	Vyhrievacie teleso je zanesené alebo znečistené.	Vyčistite spotrebič čistiacim prostriedkom pre umývačky riadu alebo odvápnovačom. Spustite prevádzku umývačky riadu so zmäkčovacím zariadením a prekontrolujte nastavenie (vid' kapitola „Zariadenie na zmäkčovanie vody/Špeciálna soľ“).

Porucha	Príčina	Odstránenie
Displej bliká.	Dvierka nie sú úplne zatvorené.	Zavrite dvierka. Dbajte na to, aby z koša nevyčnievali žiadne predmety (riad, osviežovač) a neomezovali tým zatvorenie dvierok.
Svieti ukazovateľ doplnenia soli [11] a/ alebo leštidla [10].	Chýba leštidlo.	Doplňte leštidlo.
	Chýba soľ.	Doplňte špeciálnu soľ.
	Snímač nerozpozná tablety soli.	Použite inú špeciálnu soľ.
Nesvieti ukazovateľ doplnenia soli [11] a/alebo leštidla [10].	Ukazovateľ doplnenia je vypnutý.	Aktivovanie/deaktivovanie (viď kapitola Zariadenie na zmäčkovanie vody/špeciálna soľ alebo Leštidlo).
	K dispozícii je ešte dostatok špeciálnej soli/leštidla.	Skontrolujte stav naplnenia zásobníka.
Po ukončení programu zostane stáť v spotrebiči voda.	Systém filtrov alebo oblasť pod filtrami [26] je upchatá.	Vyčistíte filtre a oblasť pod filtrami (pozrite "Čerpadlo odpadovej vody").
	Program ešte nie je ukončený.	Počkajte na koniec programu alebo vykonajte Reset (pozrite "Zrušenie programu").

sk Čo robiť v prípade poruchy?

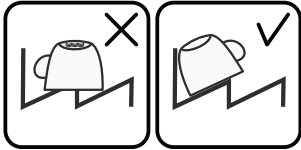
Porucha	Príčina	Odstránenie
Riad nie je suchý.	Žiadne alebo príliš málo leštidla v zásobníku.	Doplňte leštidlo.
	Bol zvolený program bez sušenia.	Zvoľte program so sušením (pozrite "Prehľad programov", "Priebeh programu").
	Nahromadenie vody v priehlbínach riadu a príboroch.	Pri uložení dbajte na šikmú polohu, príslušné kusy riadu ukladajte, ak možno, šikmo.
		
	Použitý kombinovaný umývací prostriedok má zlý sušiaci účinok.	Použite iné kombinované umývacie prostriedky s lepším sušiacim účinkom. Dodatočné použitie leštidla zvyšuje sušiaci účinok.
Intenzívne sušenie na zvýšenie účinku sušenia nie je aktivované.	Aktivujte intenzívne sušenie (pozrite "Obsluha spotrebiča").	
Riad bol vybratý príliš skoro alebo proces sušenia ešte nebol ukončený.	Počkajte na koniec programu, príp. vyberte riad až 30 min. po ukončení programu.	
Použitie leštidlo má slabý sušiaci účinok.	Použite značkové leštidlo. Ostatné produkty majú značne horšiu sušiacu účinnosť.	
Plastový riad nie je suchý.	Špeciálne vlastnosti plastu.	Plasty na seba viažu menej tepla ako ostatný riad, preto sa horšie sušia.
Príbory nie sú suché.	Príbory sú v košíku na príbory nevhodne roztriedené.	Príbory, ak možno, oddel'te od seba, zabráňte miestam dotyku.
	Príbory sú v príborovej zásuvke nevýhodne roztriedené.	Príbory správne roztried'te a, ak možno, oddel'te od seba.
Vnútorne strany spotrebiča sú po umývacom cykle mokré.	Žiadna chyba spotrebiča.	Na základe princípu kondenzačného sušenia sú kvapky vody v zásobníku fyzikálne podmienené a žiadané. Vlhkosť vo vzduchu kondenzuje na vnútorných stenách umývačky riadu, steká dole a odčerpáva sa.

Porucha	Príčina	Odstránenie
Zvyšky jedál na riade.	Príliš tesne usporiadaný riad, preplnený kôš na riad.	Uložte riad tak, aby bol k dispozícii dostatočný voľný priestor a ostrekovací prúd vody mohol dosiahnuť povrch riadu. Zabráňte, aby sa riad dotýkal.
	Zabránené otáčaniu ostrekovacieho ramena.	Uložte riad tak, aby nebránil otáčaniu ostrekovacieho ramena.
	Dýzy ostrekovacích ramien sú upchaté.	Vyčistite dýzy ostrekovacieho ramena (pozrite Čistenie a údržba).
	Filtre [26] sú znečistené.	Vyčistite filtre (pozrite Čistenie a údržba).
	Nesprávne nasadené alebo nezaskočené filtre [26].	Nasadte správne filtre a zaistite ich zaskočením.
	Príliš slabý umývací program.	Zvoľte silnejší umývací program.
	Silne predumytý riad, senzorika sa preto rozhodla pre slabý beh programu. Pevne prichycujúce sa nečistoty nie je možné čiastočne odstrániť.	Riad nepredumývajte. Odstráňte iba veľké zvyšky jedál. Odporúčanie programu Eco 50°.
	Vysoké, úzke nádoby nebudú v rohovej oblasti dostatočne vypláchnuté.	Vysoké, úzke nádoby neukladajte príliš šikmo a do rohovej oblasti.
	Horný kôš [20] nie je vpravo a vľavo nastavený na rovnakú výšku.	Nastavte horný kôš postrannými pákami na rovnakú výšku.
Zvyšky umývacieho prostriedku.	Veko zásobníka na umývací prostriedok je zablokované kusmi riadu, veko sa preto úplne neotvorí.	Do záchytnej misky na tablety neumiestňujte žiadne kusy riadu alebo osviežovač. Kusy riadu môžu blokovať veko zásobníka na umývací prostriedok a jeho plné otvorenie.
	Veko zásobníka na umývací prostriedok je blokované tabletou.	Tableta sa musí vložiť na plochu a nie na stojato.
	V rýchlom alebo krátkom programe boli použité tablety. Vo zvolenom krátkom programe nebude dosiahnutý čas rozpustnosti umývacieho prostriedku.	Čas rozpustnosti tabliet je pre rýchly alebo krátky program príliš dlhý. Použite práškový umývací prostriedok alebo silnejší program.
	Účinok umývania a rozpúšťania sa znižuje pri dlhšom čase uloženia alebo ak je umývací prostriedok silne zhrudkovatý.	Vymeňte umývací prostriedok.

sk Čo robiť v prípade poruchy?

Porucha	Príčina	Odstránenie
Vodné škvrny na plastových kusoch.	Tvoreniu kvapiek na plastovom povrchu sa z fyzikálneho hľadiska nie je možné vyhnúť. Po uschnutí sú viditeľné vodné škvrny.	Použite silnejší program (viac výmen vody). Pri uložení dbajte na šikmú polohu. Použite leštidlo. Prípadne zvýšte nastavenie zmäkčovania vody.
Stierateľné alebo vodou rozpustné povlaky v zásobníku alebo na dvierkach.	Usadzujú sa látky obsiahnuté v umývacom prostriedku. Tieto povlaky sa väčšinou nedajú chemicky (čistič pre domáce spotrebiče, ...) odstrániť.	Zmeňte značku umývacieho prostriedku. Spotrebič mechanicky vyčistite.
	Pri „bielom povlaku“ na dne zásobníka je zmäkčovacie zariadenie nastavené na medznú hodnotu.	Zvýšte nastavenie zmäkčovacieho zariadenia, príp. vymeňte umývací prostriedok.
	Veko zásobníka na soľ [25] nie je dotiahnuté.	Veko zásobníka na soľ správne dotiahnite.
	Iba pri pohároch: začínajúcu koróziu skla je možné iba zdanlivo zotrieť.	Pozrite "Poškodenie pohárov a riadu".
Biele, ťažko odstrániteľné povlaky na riade, zásobníku alebo dvierkach.	Usadzujú sa látky obsiahnuté v umývacom prostriedku. Tieto povlaky sa väčšinou nedajú chemicky (čistič pre domáce spotrebiče, ...) odstrániť.	Zmeňte značku umývacieho prostriedku. Spotrebič mechanicky vyčistite.
	Nesprávne nastavený rozsah tvrdosti vody alebo je tvrdosť vody väčšia než 50° dh (8,9 mmol/l).	Nastavte zmäkčovacie zariadenie podľa návodu na použitie alebo doplňte soľ.
	Umývací prostriedok 3 in 1 (3 v 1) alebo Bio/ Eko umývacie prostriedky nie sú dostatočne účinné.	Nastavte zmäkčovacie zariadenie podľa návodu na použitie alebo použite oddelené prostriedky (značkové umývacie prostriedky, soľ, leštidlo).
	Príliš malá dávka umývacieho prostriedku.	Zvýšte dávkovanie umývacieho prostriedku alebo ho vymeňte.
	Zvolený príliš slabý umývací program.	Zvoľte silnejší umývací program.
Zvyšky čaju alebo rúžu na riade.	Príliš nízka umývacia teplota.	Zvoľte program s vyššou umývacou teplotou.
	Príliš málo alebo nevhodný umývací prostriedok.	Naplňte vhodný umývací prostriedok so správnym dávkovaním.
	Silne predumytý riad, senzorka sa preto rozhodla pre slabý beh programu. Pevne prichycujúce sa nečistoty nie je možné čiastočne odstrániť.	Riad nepredumývajte. Odstráňte iba veľké zvyšky jedál. Odporúčanie programu Eco 50°.

Porucha	Príčina	Odstránenie
Farebné (modré, žlté, hnedé), ťažko odstrániteľné až neodstrániteľné povlaky v spotrebiči alebo na riade z nehrdzavejúcej ocele.	Tvorba povlaku z látok obsiahnutých v zelenine (napr. z kapusty, zeleru, rezancov, ...) alebo vody z vodovodu (napr. mangán).	Čiastočne odstrániteľné čističom pre umývačky riadu alebo mechanickým čistením. Povlaky sú zdravotne neškodné.
	Tvorba povlaku vplyvom metalických zložiek na striebornom alebo hliníkovom riade.	Čiastočne odstrániteľné čističom pre umývačky riadu alebo mechanickým čistením.
Farebné (žlté, oranžové, hnedé) ľahko odstrániteľné usadeniny vo vnútornom priestore (prednostne v oblasti dna).	Tvorba povlaku z látok obsiahnutých vo zvyškoch jedál a vode z vodovodu (vodný kameň), „mydlový“ povlak.	Skontrolujte funkciu zmäkčovacieho zariadenia (doplňte špeciálnu soľ), príp. pri použití kombinovaných umývacích prostriedkov (tabliet) aktivujte zmäkčovanie (pozrite kapitolu "Zariadenie na zmäkčovanie vody/Špeciálna soľ").
Sfarbenie plastových častí vo vnútri umývačky riadu.	Plastové časti vo vnútri spotrebiča sa môžu počas životnosti umývačky riadu sfarbiť.	Sfarbenie je normálne a neovplyvňuje funkčnosť umývačky riadu.
Zafarbenie na plastových kusoch.	Príliš nízka umývacia teplota.	Zvoľte program s vyššou umývacou teplotou.
	Silne predumytý riad, senzorika sa preto rozhodla pre slabý beh programu. Pevne prichycujúce sa nečistoty nie je možné čiastočne odstrániť.	Riad nepredumývajte. Odstráňte iba veľké zvyšky jedál. Odporúčanie programu Eco 50°.
Odstrániteľné šmuhy na pohároch, pohároch s kovovým vzhľadom a príboroch.	Príliš veľa leštidla.	Nastavte množstvo leštidla na nižší stupeň.
	Nie je naplnené leštidlo alebo príliš malé nastavenie.	Naplňte leštidlo a skontrolujte dávkovanie (odporúčaný stupeň 4 až 5).
	Zvyšky umývacieho prostriedku v časti programu „Leštenie“. Veko zásobníka na umývací prostriedok je zablokované kusmi riadu (veko sa úplne neotvorí).	Veko zásobníka na umývací prostriedok nesmie byť obmedzované kusmi riadu. Do záchytnej misky na tablety neumiestňujte žiadne kusy riadu alebo osviežovač.
	Silne predumytý riad, senzorika sa preto rozhodla pre slabý beh programu. Pevne prichycujúce sa nečistoty nie je možné čiastočne odstrániť.	Riad nepredumývajte. Odstráňte iba veľké zvyšky jedál. Odporúčanie programu Eco 50°.

sk Čo robiť v prípade poruchy?

Porucha	Príčina	Odstránenie
Začínajúce alebo už existujúce, ireverzibilné (trvalé) zakalenie skla.	Poháre nie sú vhodné na umývanie v umývačke riadu.	Používajte poháre vhodné na umývanie v umývačke riadu. Zabráňte dlhšej fáze parného sušenia (čas po ukončení umývacieho cyklu). Použite umývací cyklus s nižšou teplotou. Nastavte zmäkčovacie zariadenie podľa tvrdosti vody (príp. o jeden stupeň nižšie). Použite umývací prostriedok s komponentmi na ochranu skla.
Stopy hrdze na príboroch.	Príbory nie sú dostatočne odolné proti hrdzaveniu. Ostré nožov je často postihnuté viac.	Používajte nehrdzavejúce príbory.
	Príbory zhrdzavejú aj vtedy, ak sa umývajú spoločne s hrdzavejúcimi dielmi (rukoväte hrncov, poškodené koše na riad).	Neumývajte žiadne hrdzavejúce diely.
	Príliš vysoký obsah soli v umývacej vode, pretože nie je pevne zaskrutkovaný uzáver zásobníka na soľ alebo sa pri dopĺňaní soli rozsykala soľ.	Uzáver zásobníka na soľ pevne zatvorte alebo rozsypanú soľ odstráňte.
Spotrebič sa neuvedie do prevádzky.	Nie je v poriadku domová poistka.	Skontrolujte poistku.
	Nie je zastrčený sieťový kábel.	Zaistite, že je sieťový kábel úplne zastrčený na zadnej strane spotrebiča a do sieťovej zásuvky. Skontrolujte funkčnosť sieťovej zásuvky.
	Nie sú správne zavreté dvierka umývačky riadu.	Zatvorte dvierka.
Program sa spustí samostatne.	Nečakali ste na ukončenie programu.	Vykonajte Reset. (Pozrite Predčasné ukončenie programu).
Dvierka spotrebiča sa pri dotyku neotvoria.	Je aktivovaná detská poistka.	Deaktivujte detskú poistku.
Dvierka sa nezatvárajú.	Zámok dvierok je aktivovaný.	Zatvorte dvierka s väčším vynaložením sily.
	Zatvorenie dvierok je obmedzené v dôsledku nevhodnej inštalácie.	Skontrolujte vstavané spotrebiče: Dvierka alebo nadstavbové diely na seba nesmú pri zatváraní narážať.
Veko zásobníka umývacieho prostriedku sa nedá uzavrieť.	Zásobník na umývací prostriedok alebo vedenie veka je zablokované zlepenými zvyškami umývacieho prostriedku.	Odstráňte zvyšky umývacieho prostriedku.

Porucha	Príčina	Odstránenie
Zvyšky umývacieho prostriedku v zásobníku na umývací prostriedok alebo v záchytnej miske na tablety.	Ostrekovacie ramená sú zablokované kusmi riadu, umývací prostriedok sa preto nevypláchnie.	Zaistite, že sa ostrekovacie ramená voľne otáčajú.
	Zásobník na umývací prostriedok bol pri plnení vlhký.	Plňte umývací prostriedok iba do suchého zásobníka.
Spotrebič sa v programe zastaví alebo sa program preruší.	Dvierka nie sú úplne zavreté.	Zatvorte dvierka.
	Do záchytnej misky na tablety neumiestňujte žiadne kusy riadu alebo osviežovač. Horný kôš tlačí proti vnútornej strane dvierok a bráni spoľahlivému zavretiu dvierok.	Skontrolujte, či nie je zadná stena pretlačená, napr. zásuvkou alebo nedemontovaným držiakom hadice.
	Je prerušený prívod elektr. prúdu alebo vody.	Obnovte prívod elektr. prúdu a/alebo vody.
Búchajúci zvuk plniaceho ventilu.	Závislé od domovej inštalácie, nejedná sa o chybu spotrebiča. Žiadny vplyv na funkciu spotrebiča.	Nie je možné odstránenie.
Tlčúci alebo klepotajúci zvuk.	Ostrekovacie rameno naráža do riadu, riad nie je správne uložený.	Uložte riad tak, aby ostrekovacie ramená nenarážali do riadu.
	Pri malej náplni naráža vodný prúd priamo na vaňu umývačky.	Spotrebič viac naplňte alebo riad v umývačke rovnomerne rozdeľte.
	Ľahké kusy riadu sa pri umývaní pohybujú.	Ľahký riad stabilne uložte.
Tvorí sa príliš veľa peny.	V zásobníku leštidla je prostriedok na ručné umývanie.	Zásobník na leštidlo okamžite naplňte leštidlom.
	Rozliate leštidlo.	Odstráňte leštidlo handrou.

Zákaznícky servis

Pokiaľ sa vám nepodarí poruchu odstrániť, obráťte sa na náš zákaznícky servis. Nájďeme vždy vhodné riešenie a zabránime tak zbytočným návštevám technikov. Kontaktné údaje na zákaznícky servis nájdete na zadnej strane tohto návodu na použitie. Pri kontaktovaní servisu uveďte číslo spotrebiča (č. E = 1) a výrobné číslo (č. F D = 2), ktoré nájdete na typovom štítku  na dvierkach spotrebiča.

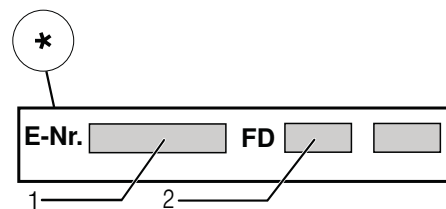
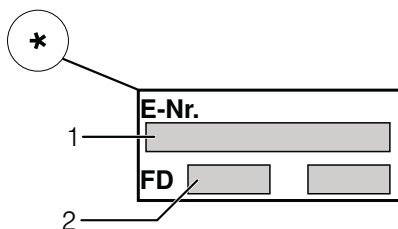

Spôľahnite sa na kompetenciu výrobcu. Obráťte sa na nás. Tak si môžete byť istí, že vaša oprava bude vykonaná škoľenými servisnými technikmi, ktorí majú originálne náhradné diely práve pre vaše spotrebiče.

* podľa modelu

Inštalácia a pripojenie

Umývačka riadu musí byť správne pripojená, v opačnom prípade nebude správne fungovať. Údaje o prítoku a odtoku vody, ako aj elektrické podmienky pripojenia musia súhlasiť s kritériami, ktoré sú uvedené v nasledujúcich odsekoch, prípadne v montážnom návode.

Pri montáži dodržujte poradie pracovných krokov:

1. Kontrola pri dodaní
2. Montáž spotrebiča
3. Pripojka odpadovej vody
4. Pripojka pitnej vody
5. Elektrické pripojenie

Rozsah dodávky

V prípade sťažností, prosím, kontaktujte predajcu, u ktorého ste spotrebič zakúpili alebo sa obráťte na náš zákaznícky servis.

- Umývačka riadu
- Návod na použitie
- Montážny návod
- Záruka*
- Montážny materiál
- Tlmiaci plechový kryt*
- Gumová zástierka*
- Sieťový kábel

* podľa modelu

Bezpečnostné pokyny

Dodržujte, prosím, bezpečnostné pokyny pod bodom „Pri inštalácii“.

Dodanie

Vaša umývačka riadu bola vo výrobe dôkladne preskúšaná z hľadiska jej funkčnosti. Po preskúšaní môžu v umývacom priestore zostať menšie vodné škvrnky. Zmiznú po prvom umývacom cykle.

Technické údaje

Hmotnosť:

max. 60 kg

Napätie:

220 – 240 V, 50 Hz alebo 60 Hz

Prípojná hodnota:

2,0 – 2,4 kW

Istenie:

10/16 A (UK 13A)

Príkon:

vypnutý stav 0,1 W

zapnutý stav 0,1 W

Tlak vody:

minimálne 0,05 MPa (0,5 bar)

maximálne 1 MPa (10 bar)

Pri vyššom tlaku vody musíte namontovať redukčný tlakový ventil.

Prítokové množstvo:

minimálne 10 litrov/min.

Teplota vody:

studená voda, v prípade teplej vody

max. teplota 60 °C

Kapacita:

12 – 15 súprav riadu (podľa modelu)

Inštalácia

Potrebné rozmery pre zabudovanie si prevezmite z montážneho návodu. Spotrebič nastavte pomocou výškovo nastaviteľných nožičiek do vodorovnej polohy. Dbajte pritom na bezpečnú stabilitu umývačky riadu.

- Vstavané a integrované spotrebiče, ktoré sa dodatočne inštalovali ako voľne stojaci spotrebič, sa musia zaistiť proti prevrhnutiu, napr. priskrutkovaním na stenu alebo zabudovaným pod súvislú pracovnú dosku, ktorá je zoskrutkovaná so susednými skrinkami.
- Spotrebič je možné bez problémov zabudovať medzi drevené alebo umelohmotné steny kuchynského jadra.

Prípojka odpadovej vody

1. Potrebné pracovné kroky si prevezmite z montážneho návodu, eventuálne namontujte sifón s odtokovým hrdlom.
2. Pripojte hadicu odpadovej vody pomocou priložených súčastí na odtokové hrdlo sifónu. Dbajte na to, aby odtoková hadica nebola prelomená, stlačená alebo zamataná do seba a žiadne uzatváracie viečko v odtoku neobmedzovalo v odtekaní odpadovej vody.

Prípojka pitnej vody

1. Pripojte prípojku pitnej vody podľa montážneho návodu pomocou priložených dielov na prívod vody. Dbajte na to, aby prípojka pitnej vody nebola prelomená, pritlačená alebo zamotaná do seba.
2. Pri výmene spotrebiča sa musí vždy použiť nová prívodná hadica vody.

Tlak vody:

minimálne 0,05 MPa (0,5 bar)
maximálne 1 MPa (10 bar)
Pri vyššom tlaku vody musíte namontovať redukčný tlakový ventil.

Prítokové množstvo:

minimálne 10 litrov/min.

Teplota vody:

Dbajte na informácie vytlačené na prívodnej hadici.
Ak sú modely označené symbolom 25°, teplota vody môže byť max. 25° (studená voda).

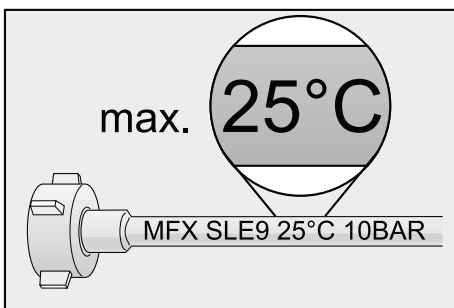

Pre všetky ostatné modely:
Prednostne studená voda, teplá voda
max. teploty 60°C.

Elektrické pripojenie

- Pripojte spotrebič iba na striedavé napätie 220V do 240V a 50Hz alebo 60Hz do predpisovo nainštalovanej zásuvky s ochranným vodičom. Potrebné istenie vid' typový štítok [32].
- Sieťová zásuvka musí byť v blízkosti spotrebiča a tiež musí byť po zabudovaní spotrebiča voľne prístupná.
Ak nie je zásuvka po zabudovaní voľne prístupná, musí byť pre splnenie príslušných predpisov na strane inštalácie k dispozícii všepólový odpojovač so vzdialenosťou kontaktov minimálne 3 mm.
- Zmeny na prípojke môžu vykonávať iba odborníci.
- Predĺženie sieťového kábla je možné zakúpiť iba v zákazníckom servise.
- Pri použití prúdového chrániča sa smie používať iba typ so značkou [32]. Iba tento typ zabezpečuje splnenie súčasne platných predpisov.
- Spotrebič je vybavený bezpečnostným systémom proti úniku vody. Dbajte na to, že tento systém funguje **iba** pri napájaní elektrickým prúdom.

Demontáž

Aj u demontáže dodržujte poradie pracovných krokov.

1. Odpojte spotrebič z elektrickej siete.
2. Vypnite prívod vody.
3. Odpojte prípojku odpadovej vody a pitnej vody.
4. Povoľte upevňovacie skrutky k nábytkovým dielom.
5. Demontujte, ak je k dispozícii, soklovú dosku.
6. Vytiahnite umývačku riadu, pritom opatrne vyťahujte hadicu.

Preprava

Vypustite umývačku riadu a zabezpečte voľné diely.

Vyprázdňte spotrebič pomocou nasledujúcich krokov:

1. Otvorte prívod vody.
2. Zatvorte dvierka.
3. Zapnite vypínač ZAP./VYP. 1.
4. Zvoľte program 4 tlačidlom s najvyššou teplotou < 5.
5. Stlačte tlačidlo ŠTART 9.
6. Zatvorte dvierka.
Program sa spustí.
7. Po cca. 4 minútach otvorte dvierka.
8. Tlačte tlačidlo ŠTART 9 cca 3 sekundy.
Ukazovateľ umývania 7 zhasne.
9. Zatvorte dvierka.
Zostávajúci program ďalej pokračuje cca 1 minútu. (Žaznie signalizačný tón).
10. Vypnite tlačidlo ZAP./VYP. 1.
11. Vypnite prívod vody, odpojte prívodnú hadicu a nechajte vodu vytiecť.
Prepravujte spotrebič iba vo zvislej polohe. (Tým sa do riadenia spotrebiča nedostane žiadna zostatková voda a nespôsobí nesprávny beh programu.)

Zabezpečenie proti zamrznutiu

Ak stojí spotrebič v miestnosti ohrozovanej mrazom (napr. rekreačná chata), musí sa spotrebič celkom vypustiť (viď Preprava).

Detská poistka (zablokovanie dvierok) *

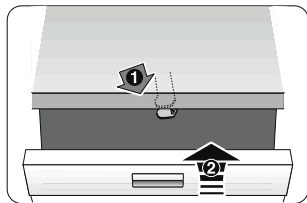

40

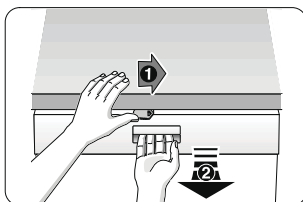

41

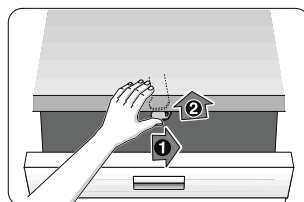

42

40 Aktivovanie detskej poistky.

41 Otvorenie dvierok

s aktivovanou detskou poistkou.

42 Deaktivovanie detskej poistky.

Varovanie

Dvierka spotrebiča vždy úplne zatvorte, pokiaľ od spotrebiča odchádzate. Pretože len tak môžete chrániť vaše deti pred možným nebezpečenstvom.

Ostrekovacia hlavica na plechy na pečenie *

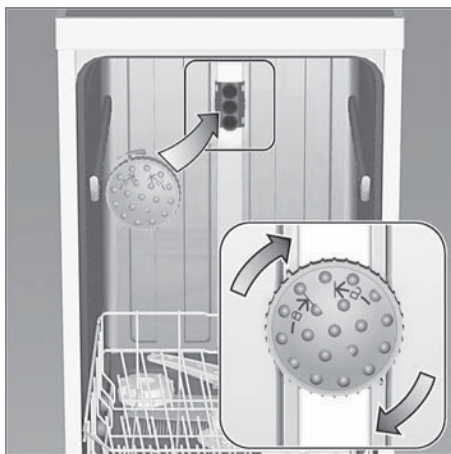

Pomocou tejto ostrekovacej hlavice môžete umývať veľké plechy alebo rošty a zároveň tanieru s priemerom väčším ako 30 cm (tanieru pre labužníkov, tanieru na cestoviny, servírovacie tanieru). Na tento účel vyberte horný koš a nasadte ostrekovaciu hlavicu tak, ako je vyobrazené na nákrese.

Aby prúd vody mohol zasahovať na všetky časti, usporiadajte, prosím, plechy podľa vyobrazenia (max. 4 plechy na pečenie a 2 rošty).

Prevádzkujte umývačku riadu vždy s horným košom alebo ostrekovacou hlavou na plechy na pečenie!

* pri niektorých modeloch

K základným záručným nárokom vyplývajúcich z kúpnej zmluvy, poskytneme ďalšie náhrady, a to v prípade:

1. Ak dôjde vplyvom poruchy nášho systému AquaStop ku škode spôsobenej vodou, nahradíme škody súkromným používateľom. Na zabezpečenie proti úniku vody musí byť spotrebič pripojený na elektrickú sieť.
2. Táto záruka platí počas celej životnosti spotrebiča.
3. Predpokladom nároku na záruku je odborné nainštalovanie a pripojenie spotrebiča s AquaStop podľa nášho návodu. Zahŕňa to aj odborné namontované predĺženie AquaStop (originálne príslušenstvo). Naša záruka sa nevzťahuje na poruchu prírodného potrubia alebo armatúry až k prípojke AquaStop na prívode vody.
4. Na spotrebiče s AquaStop nie je zásadne nutné počas prevádzky dozerat', príp. ich zaistiť uzatvorením prívodu vody. Prívod vody uzavrite iba v prípade dlhšej neprítomnosti vo vašom byte, napr. pri niekoľkotýždňovej dovolenke.

Zákaznícka linka

SK +421(2)44452041

Robert Bosch Hausgeräte GmbH

Carl-Wery-Straße 34

81739 München

Germany

www.bosch-home.com/sk



9001243587 de (9701) 640EV

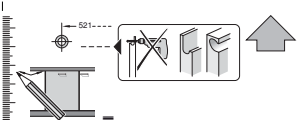

Návod na montáž
 Dostanete v službe zákazníkom

GV 640 B VoH+ - 81,5 cm - k-SW
 9001 170 054 (8902)

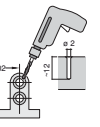
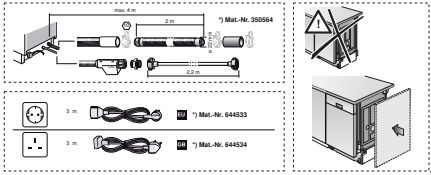
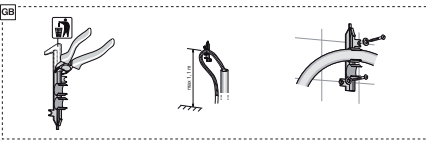
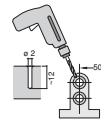
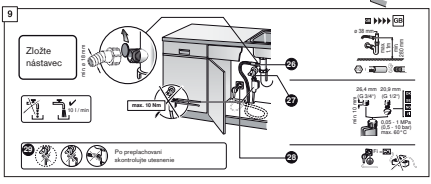
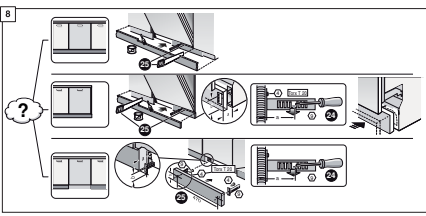
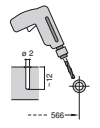
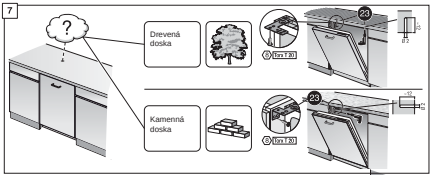
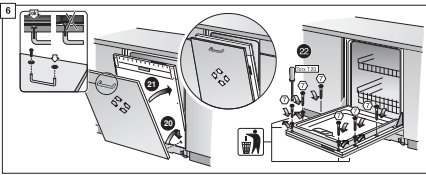
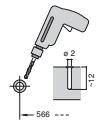
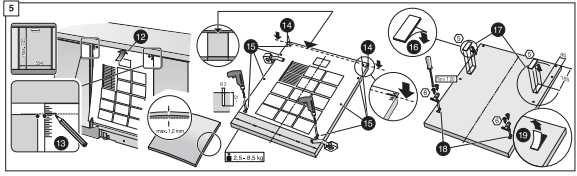
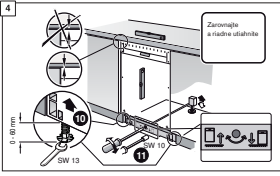
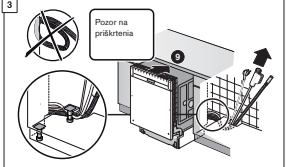
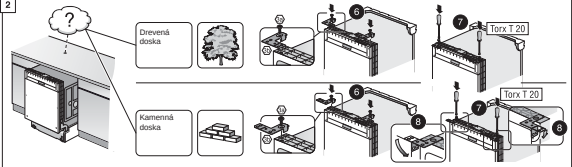
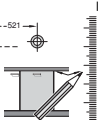
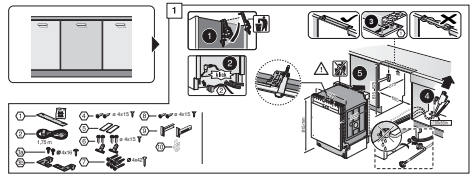

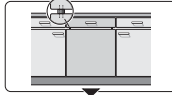
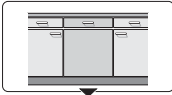
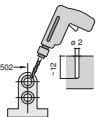
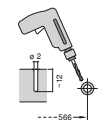
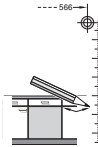
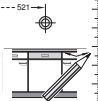
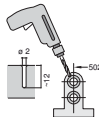
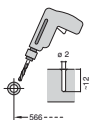
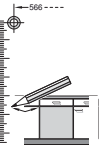
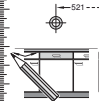

1

2

Drevena daska (Wooden board)

Kamerna daska (Ceramic board)

Torx T 20

Torx T 30

3

Prizor na priključenju (View at connection)

4

Čvrstoća u radnoj situaciji (Stability in working situation)

Torx T 13

5

6

7

T 20 x 3 x 30

8

Drevena daska (Wooden board)

Kamerna daska (Ceramic board)

1

4

6a

6a

T 6 x 4 x 3

7a

8

12

10

Zaštita nastavac (Protective insert)

Pri instalaciji koristite odgovarajuće alate i pribor (Use appropriate tools and accessories during installation)

11

12

13

14

15

16

17

18

19

20

21

22

23

24

25

26

27

28

29

30

31

32

33

34

35

36

37

38

39

40

41

42

43

44

45

46

47

48

49

50

51

52

53

54

55

56

57

58

59

60

61

62

63

64

65

66

67

68

69

70

71

72

73

74

75

76

77

78

79

80

81

82

83

84

85

86

87

88

89

90

91

92

93

94

95

96

97

98

99

100

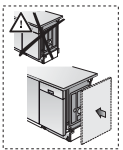

Každá a beže všetko, čo vaša umývačka riadu potrebuje ...
Pred prvým použitím si napríklad predčítajte návod na spravidzovanie a používanie spotrebiča!

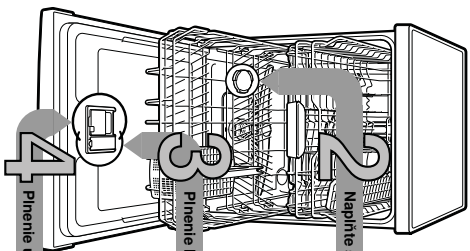

1

Nastavenie zmrákovacieho zariadenia *

Informujte sa vo vašej vodni a zistiť hodnotu tvrdosti vašej vody.

°dH	Skala tvrdosti	mmol/l	Stupeň	A	B	C
0-6	mäkká	0-1,1	0	○	○	○
7-16	stredná	1,2-2,9	1	○	○	○
17-21	tvrdá	3,0-3,7	2	○	○	○
22-35	tvrdá	3,8-5,2	3	●	●	●

Uvoľňuje vodný kameň (nie je potrebné pri nastavení hodnoty 0). ...Pre optimálne výsledky sušenia



Dokonalé výsledky ...

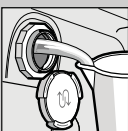

Zasobte na soľ naplniť vodou, len pred prvým umývaním.

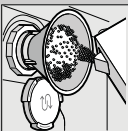

Nasypte špeciálnu soľ (misky nedoplnajte sôľami prostriedok!).

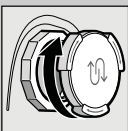

Zatvorte uzáver, ihneď spusťte akykoľvek umývací program.

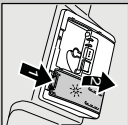

Stlačte značku 1, nadvihnite uzáver 2.



Silné nečistoty, mnoho umývacieho prostriedku ...

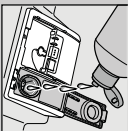

Doplnite lesťidlo.



Zatvorte uzáver, zatvorte CVAKI



Eventuálne otvorte uzáver (slabším tlačidlom), nie sú vhodné programy na umývanie dbaťe na pokyny výrobcu.



Pozor, kombinované produkty nie sú vhodné pre programy dbaťe na pokyny výrobcu.

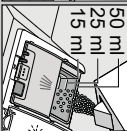

50 ml
25 ml
15 ml



Zasunite uzáver, stlačte PLOPI

5 Zapnutie spotrebiča

6 Zvoľte program

8 Spusťte program. Začítame ...

9 Vypnite umývačku. Všetko čistá ...

Prídavné funkcie **

Ušpora času (VarioSpeedPlus) ... sa dosahne zvýšenou spotrebou energie pri nižších teplotách umývania.

Poloautomatická (1/2) ... pri malom množstve riadu, šetri vodu, energiu a čas.

** podľa modelu

Väčšia flexibilita ...

*Trvanie v hod.: min.
 Spotreba el. energie kWh
 Spotreba vody v litroch

Intenzívny	Normálny	Eco 50°	Sklo 40°	65°	Prédumýtie
70°	65°	50°/eco	40°	1h	
3:30 - 1:05	1:50 - 0:75			1:00	0:15
	15 - 9			1:30	0:05
				1:00	4

Intenzívne ... zmiernenie náh, tlak umývania a teplota umývania sa o niečo zvýši.

Hygiene Plus (HygienePlus) ... počas procesu umývania sa zvyšuje teplota, zvyšuje sa hygientického stavu.

Extra Sušenie ... zapsuje výsledok systému zvyšším teploty pri oplachovaní (pozdor na chudšenie času riadu)

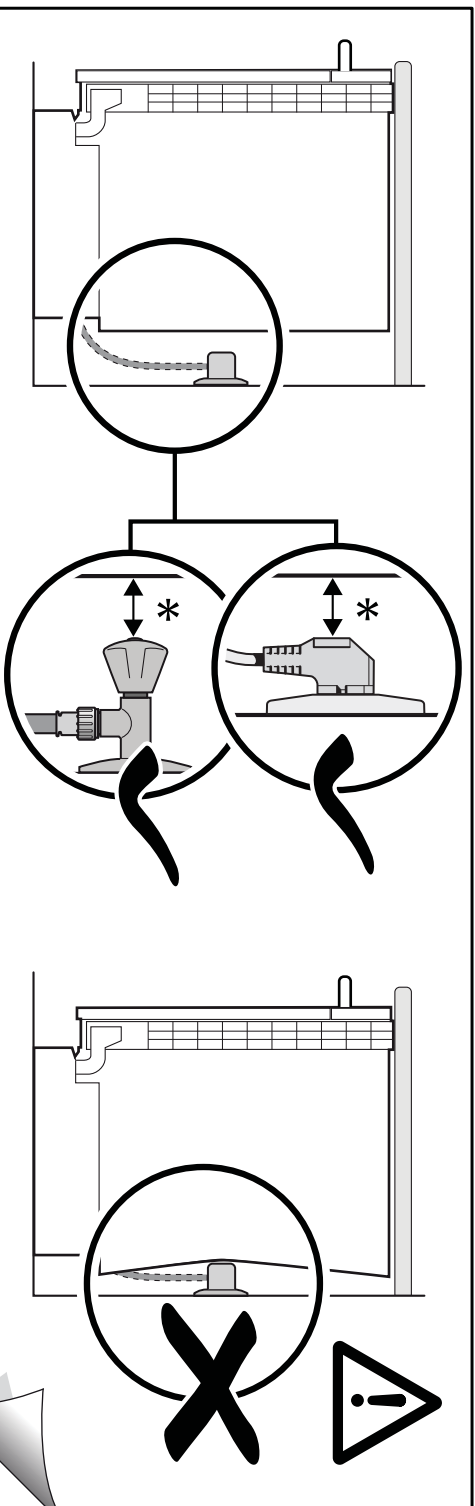

9000 905 744 (9305)

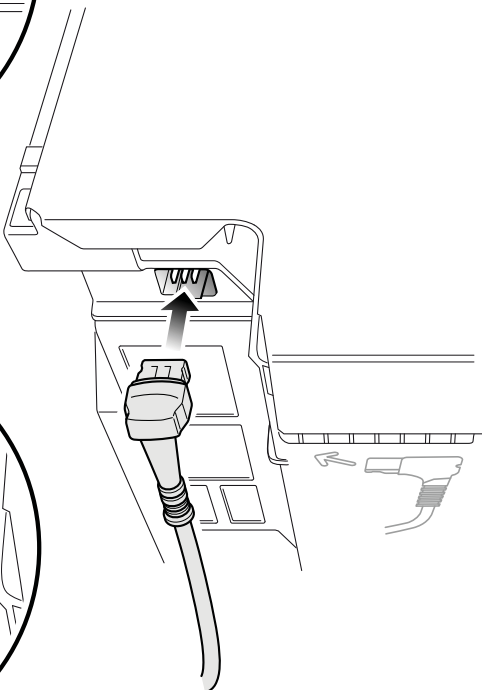
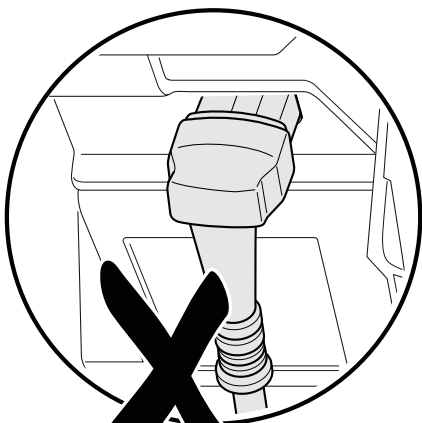
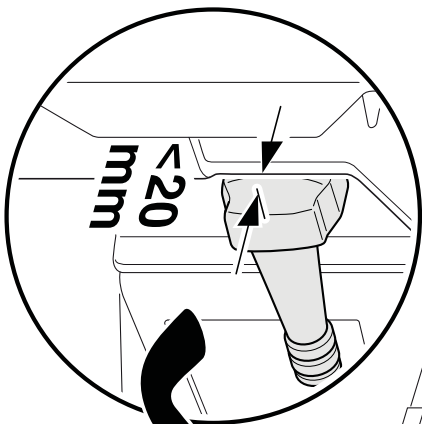

Informačný list produktu podľa nariadenia “KOMISIE V PRENESENEJ PRÁVOMOCI (EU) č. 1059/2010”

Značka: Bosch
Model: SMV25AX01E
Počet súprav riadu: 12
Trieda spotreby energie: A++
Spotreba energie 258 kWh/rok, zodpovedá 280 štandardným umývacím cyklom s použitím studenej vody a pri režimoch s nízkou spotrebou energie. Skutočná spotreba energie závisí od použitia spotrebiča.
Spotreba energie pri štandardnom umývacom cykle: 0,90 kWh
Spotreba elektrickej energie vo vypnutom stave a režime ponechania v zapnutom stave: 0,10 W / 0,10 W
Spotreba vody 2660 l/rok, zodpovedá 280 štandardným umývacím cyklom. Skutočná spotreba energie závisí od použitia spotrebiča.
Trieda účinnosti sušenia A na stupnici od G (najnižšia účinnosť) do A (najvyššia účinnosť).
Štandardný program (eco 50) je štandardný umývací cyklus, na ktorý sa vzťahuje údaj uvedený na energetickom štítku a v informačnom liste, je to program vhodný pre umývanie bežne znečisteného riadu a ktorý je najúspornejší z hľadiska kombinovanej spotreby energie a vody.
Čas trvania štandardného umývacieho cyklu: 210 min
Doba ponechania v zapnutom stave: 0 min
Hlučnosť: 48 db(A) re 1pW
Vstavaný

**BOSCH**

Stvorené pre život

Záručný list

firmy BSH domácí spotřebiče s.r.o.

2 rokyzáruka od výrobcu
na všetky spotrebiče

Dovozca: BSH domácí spotřebiče s.r.o.

Radlická 350

158 00 Praha 5

Výrobok:	Produktové číslo: E-Nr.
	Poradové číslo: FD
Dátum predaja, pečiatka, podpis	Dátum montáže, pečiatka, podpis

Predajca je povinný úplne a čitateľne vyplniť všetky požadované údaje v záručnom liste v deň predaja spotrebiča. Neoddeliteľnou súčasťou tohto záručného listu je daňový doklad o predaji výrobku.

Záručný list je dokladom práv spotrebiteľa v zmysle Občianskeho zákonníka. Je súčasťou výrobku s výrobným číslom uvedeným na prednej strane tohto záručného listu, zvlášť v prípadoch dlhších než zákonom daná záručná lehota je záručný list jedným z dokázateľných prostriedkov práv užívateľa. Je v záujme spotrebiteľa, aby si skontroloval správnosť a úplnosť všetkých uvedených údajov, ako i to, či dostal od predajcu záručný list so správnym označením pre uvedený druh výrobku.

Odporúča sa, aby výrobky montoval a uviedol do prevádzky autorizovaný servis, ktorý poskytuje záruku odbornej montáže, predvedenie a preskúšanie výrobku.

Montáž a inštalácia spotrebiča musí byť vykonaná v súlade s vyhláškou ÚBP SR č. 718/2002 Z. z. súvisiacich predpisov a noriem v platnom znení.

Pred montážou výrobku je nutné, aby boli splnené všetky podmienky pre pripojenie na inžinierske siete podľa platných noriem a podľa návodu na použitie.

Zápisy o uskutočnených opravách:

Dátum objed. opravy	Dátum dokončenia	Číslo oprav. listu	Stručný opis poruchy

Upozornenie pre predajcov

Predajca je povinný dať zákazníkovi platný doklad o predaji, kde bude uvedený dátum predaja a označenie spotrebiča, a súčasťou dokladu o kúpe tovaru je správne a úplne vyplnený záručný list v deň predaja výrobku. V prípade predpredajnej reklamácie je potrebné predložiť riadne vyplnený reklamačný protokol.

Záručné podmienky

- na výrobok sa poskytuje záručná lehota **24 mesiacov** odo dňa zakúpenia výrobku kupujúcim
- spotrebiteľ je oprávnený chybu vytknúť do šiestich mesiacov od jej zistenia, najneskôr však do uplynutia záručnej lehoty
- pri reklamácií je podmienkou predložiť platný daňový doklad o kúpe výrobku (napr. pokladničný blok, faktúru a pod.)
- ak je výrobok používaný na iný než výrobcom stanovený účel alebo je výrobok používaný v rámci predmetu obchodnej činnosti, poskytuje sa záručná lehota 6 mesiacov odo dňa zakúpenia, keďže spotrebiče sú určené výhradne na použitie v domácnosti
- za chybu výrobku sa nepovažuje jeho nadmerné opotrebovanie a z toho vyplývajúce absencie niektorých pôvodných vlastností, ktoré boli spôsobené napr. zanedbaním bežnej údržby, čistenia, nadmerným používaním výrobku
- záručná lehota neplynie počas obdobia, keď kupujúci nemôže užívať tovar pre jeho chyby, za ktoré zodpovedá predávajúci
- ak nebude zistená žiadna porucha, na ktorú sa vzťahuje bezplatná záručná oprava, alebo bude zistená porucha nezavinená výrobcom, hradí náklady spojené s vyslaním servisného technika osoba, ktorá uplatnila nárok na túto opravu
- záručné opravy vykonávajú autorizované servisné strediská podľa zoznamu uvedeného v tomto záručnom liste

Právo na bezplatnú opravu výrobku na náklady BSH domáci spotrebiče s.r.o., organizačná zložka Bratislava, zaniká, ak:

- je nečitateľný výrobný štítok alebo na výrobku chýba,
- údaje na doklade o predaji sa líšia od údajov uvedených na výrobnom štítku spotrebiča,
- výrobok bol namontovaný v rozpore s návodom na montáž, prípadne nebol dodržaný súlad s platnými STN alebo s návodom na obsluhu,
- výrobok bol neodborne namontovaný alebo nebol uvedený do prevádzky organizáciou oprávnenou v zmysle vyhlášky ÚBP SR č. 718/2002 Z. z., platí pre plynové spotrebiče a spotrebiče s elektrickým napájaním 400 V, ako i pre spotrebiče dodávané bez elektrického kábla, prípadne bez elektrickej koncovky,
- bola vykonaná konštrukčná zmena alebo zásah do výrobku neoprávnenou osobou,
- porucha na výrobku vznikla použitím neoriginálnych náhradných dielov alebo príslušenstva,
- ide o poškodenie: mechanické, nadmernou záťažou, v dôsledku vodného kameňa, neodborného zapojenia, živelnou pohromou, vonkajšími vplyvmi a pod.

Vyhlasenie o hygienickej neškodnosti výrobku

Všetky výrobky distribuované spoločnosťou BSH domáci spotrebiče s.r.o., organizačná zložka Bratislava, prichádzajúce do styku s potravinami **spĺňajú požiadavky** o hygienickej neškodnosti podľa **európskej normy EC 1935/2004**. Toto vyhlásenie sa vzťahuje na všetky výrobky prichádzajúce do styku s potravinami uvedené v aktuálnom cenníku BSH domáci spotrebiče s.r.o., organizačná zložka Bratislava.

Symbol uvedený na výrobku alebo jeho obale upozorňuje na to, že výrobok po skončení jeho životnosti nepatrí k bežnému domácejmu odpadu, ale ho treba odovzdať do špeciálnej zberne odpadu na recyklovanie elektrických alebo elektronických spotrebičov.

Vašou podporou správnej likvidácie pomáhate opäť získať cenné suroviny a chrániť tak životné prostredie. Ďalšie informácie o recyklovaní tohto výrobku získate na miestnom úrade, v zberni odpadu alebo v združení Envidom, ktoré zabezpečuje zber, prepravu, spracovanie, recykláciu a ekologické zneškodňovanie elektroodpadu v zmysle zákona.



Uistenie dovozcu o vydaní vyhlásenia o zhode

Vážený zákazník,

Podľa zákona č. 264/1999 Z. z. Vás uistujeme, že na všetky výrobky distribuované spoločnosťou BSH domáci spotrebiče s. r. o. našim obchodným partnerom, bolo vydané prehlásenie o zhode v zmysle zákona č. 264/1999 Z. z. a príslušných nariadení vlády. Toto uistenie dovozcu o vydaní prehlásenia o zhode sa vzťahuje na všetky výrobky vrátane plynových spotrebičov, ktoré sú obsiahnuté v aktuálnom cenníku firmy BSH domáci spotrebiče s. r. o.

Kontakt na servis domácich spotrebičov BOSCH

Dodávateľ:

BSH domácí spotřebiče s.r.o. – organizačná zložka Bratislava

BSH domácí spotřebiče s.r.o.
Radlická 350
158 00 Praha 5

Príjem opráv:

Tel.: +421 244 450 808
Email: **opravy@bshg.com**

Objednávky príslušenstva a náhradných dielov:

Tel.: +421 244 452 041
Email: **dily@bshg.com**

Zákaznícke poradenstvo:

Tel.: +421 244 452 041
Email: **bosch.spotrebice@bshg.com**

Aktuálne informácie o servise nájdete na internetových stránkach **www.bosch-home.com/sk**.

Tu máte možnosť si dojednať opravu pomocou online formulára.

